



HOLZ IM GARTEN

ZÄUNE | MÖBEL | TERRASSENBELÄGE | CARPORTS | LÄRMSCHUTZ | GARTENHÄUSER | SPIELGERÄTE | SICHTSCHUTZ



2021

HOLZ IM GARTEN

2021



Seit nunmehr 195 Jahren ist der Name Kübler mit der Verarbeitung des Werkstoffes Holz verbunden.

Unser Name steht für hochwertige, langlebige und schöne Holzprodukte. Diese bieten Ihnen eine Vielzahl von Möglichkeiten Ihren Garten mit Holz zu gestalten.

Neben der Produktvielfalt stehen Ihnen alle denkbaren Kombinationsmöglichkeiten zur Verfügung. Unser qualifiziertes Fachpersonal steht Ihnen mit Rat und Tat zur Seite und hilft Ihnen gerne weiter.

Wir laden Sie herzlich ein, sich von der Qualität unserer Produkte überzeugen zu lassen!



**KÜBLER HOLZ Gartenprodukte –
seit Generationen eine gute Wahl**

Viel Spaß bei der Gestaltung Ihres Gartens wünscht Ihnen

Ihr Kübler-Holz-Team

ÜBERSICHT GARTEN 2021



PFLANZKÄSTEN

07



PERGOLEN

67



ZÄUNE

13



SPIELGERÄTE

71



GARTENMÖBEL

19



SICHTSCHUTZ

87

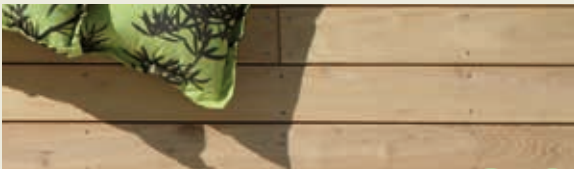

TERRASSENBELÄGE

39



LÄRMSCHUTZ

101



KUBUS FLEX SERIE

51



ROBINIENSTÄMME

107

KUBUS FLEX SERIE
GARTENHÄUSER LT

58



ZUBEHÖR

111



NEU

KUBUS FLEX

stabil modern zeitlos

DIE NEUE
KÜBLER HOLZ SERIE

CARPORTS

GARTENHÄUSER LT

TERRASSENDACH

SONNENSCHUTZDACH



KUBUSFLEX GARTENHÄUSER LT ab Seite 58



PLANTAE R
Hochpflanzkästen ab Seite 08



SCHAUKEL LUISA Seite 83

NEU

KS-UnitProtect

HÖCHSTER
SCHALLSCHUTZ
VEREINT MIT
INDIVIDUELLER
SICHTSCHUTZOPTIK

ab Seite 102



HOLZARTEN FÜR DEN AUSSENBEREICH



FICHTE / KIEFER KDI*

Kesseldruckimprägniert ist dieses Nadelholz die häufigste Holzart für die Gartenanwendung. Es lässt sich leicht verarbeiten und erhält durch die Kesseldruckimprägnierung einen grünen Farbton. Durch die Imprägnierung wird Fichte und Kiefer haltbar für den Außeneinsatz.

Kesseldruckimprägnierung KDI* - chromfrei

Außen verbautes Holz ist in besonderem Maße dem Befall durch holzerstörende Pilze und Insekten ausgesetzt und braucht einen wirksamen Schutz. Die Imprägnierung unserer Produkte erfolgt im Vakuumkesseldruckverfahren in einer computergesteuerten Anlage, mit Wolmanit Marken-Holzschutzsalz. Das Schutzsalz wird tief in das Holz eingebracht und bietet dadurch einen dauerhaften Tiefenschutz gegen Pilze, Fäulnis und Insekten, der für wolmanisiertes Holz vielfältige Verwendungsmöglichkeiten erlaubt: Gartenzäune, Palisaden, Pergolen, Sichtblenden, Spielgeräte, Pfähle, Blumenkübel, u.v.m.

Jahrzehntlang waren Chromate für kesseldruckimprägniertes Holz unverzichtbar. Mit Wolmanit verwenden wir ein chromfreies Holzschutzmittel, wie es die Gesundheits- und Umweltbehörden fordern. Durch den Verzicht auf Chrom und den reduzierten Wirkstoffanteil wird die Umwelt entlastet.

KDI* chromfrei

* KDI = Hölzer kesseldruckimprägniert chromfrei
Beachten Sie die Verwendungshinweise auf Seite 118!



ROBINIE

„BAUM DES JAHRES 2020“

Die Robinie, oft auch Akazie oder Scheinakazie genannt, ist eine in Europa eingebürgerte Baumart. Die handwerkliche Verarbeitung von ausgesuchtem, abgelagertem und getrocknetem Robinienholz garantiert eine besondere Qualität. Robinie ist das härteste und dauerhafteste Holz Europas (Resistenzklasse 1). Es weist eine sehr große Zähigkeit und hohe Elastizität auf. Robinienholz arbeitet nur geringfügig und hat eine ungewöhnlich hohe natürliche Dauerhaftigkeit. Daher ist Robinienholz besonders für im Freien aufgestellte Möbel, Zäune, Spielgeräte oder Terrassenbeläge geeignet.

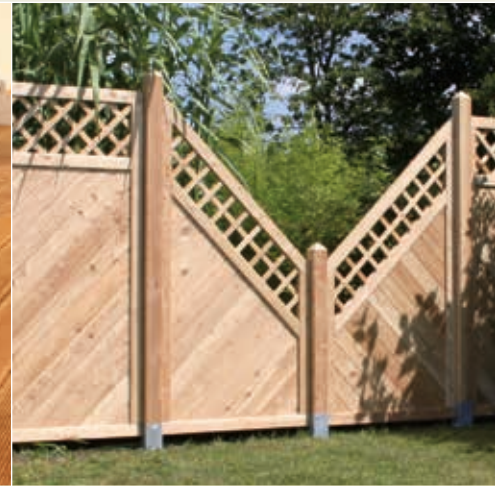

LÄRCH

Lärchenholz wird schon seit Jahren im Fassadenbau eingesetzt. Das rötlich-bräunliche Kernholz gibt Lärchenholz beim Prozess der Verwitterung eine gräuliche Patina. Lärche besitzt eine hohe Festigkeit und Widerstandsfähigkeit beim Einsatz im Außenbereich. Dies liegt unter anderem an seinem hohen Harzgehalt. Die markanten Äste verleihen der Lärche eine besondere Optik. Wir haben für Sie Lärchenholz für Terrassendielen, Carport, Zaun- und Sichtschutzelemente im Programm. Nutzen Sie die Haltbarkeit und natürliche Optik von Lärchenholz für Ihren Garten.

**Empfehlung: Erstanstrich
mit Holzgrundieröl**

NATURA
Robinie

NATURA
Lärche

UNSER PROGRAMM 2021



07 PFLANZKÄSTEN

- 08 PLANTAE R Hochpflanzkästen
- 11 Lärche / Robinie Pflanzkästen
- 12 KDI Pflanzkästen



13 ZÄUNE

- 14 Senkrechtzäune
- 15 Friesenzaun / Senkrechtzaun Trapezform
- 16 Rancherzaun / Halbstangen / Bohlenzaun
- 17 Kastanienzaun / Scherenzaun / Staketenzaun
- 18 Metalltorrahmen / Portal-Tore



19 GARTENMÖBEL

- 20 Gute Gründe für Robinienmöbel
- 21 Serie CATANIA | Hochlehner Robinie
- 22 Serie CATANIA | Stapelsessel Textilien
- 23 Serie VENEZIA
- 24 Serie SALERNO | Hochlehner Textilien
- 25 Serie SALERNO | Stapelsessel Textilien
- 26 Serie FERRARA | Klappsessel Robinie
- 28 Serie FERRARA | Hochlehner Robinie
- 30 Serie FERRARA | Liege & Bank Robinie
- 31 Bänke MODENA & PADUA Robinie
- 32 Serie MARSALA | Sessel Robinie
- 34 Serie BARI | Stuhl Robinie
- 36 Gruppe TOSCA | Robinie
Zubehör: Reinigung | Pflege | Abdeckhauben
- 37 Unsere Tische im Überblick
- 38 Gruppe TANTUM / ALPENLAND / PARKBÄNKE



39 TERRASSENBELÄGE

- 40 Terrassenbeläge Robinie
- 42 Terrassenbeläge Sibirische Lärche
- 44 Glattkantbretter & -dielen Sibirische Lärche
- 45 Konstruktionsholz Kiefer
- 46 Zubehör für Bodenbeläge
- 48 Terrassen-Verlegetipps & Holzpflege
- 49 TWINSON TERRACE MASSIVE PRO / WPC Dielen



51 KUBUS FLEX SERIE

- 52 Carports KUBUS FLEX 300
- 54 Carports KUBUS FLEX 600
- 55 Zubehör
- 56 Gartenhäuser
- 58 Gartenhäuser LT
- 64 Terrassendach
- 65 Gartenhaus & Terrassendach
- 66 Sonnenschutzdach



67 PERGOLEN

- 68 Pergolen nach Maß & NEU Sonnenschutz



71 SPIELGERÄTE

- 72 SPIELAKTIV Die neue Kübler Holz Spielgeräte-Serie
- 73 SPIELAKTIV Haus „FILIO“
- 74 SPIELAKTIV Spielturm „FANNY“
- 76 SPIELAKTIV Haus „PASARI“
- 77 SPIELAKTIV Doppelwippe & Seilbahn
- 78 SPIELAKTIV Stelzenhaus „CORVUS“ & Sandkasten
- 80 SPIELAKTIV Lümmelwald „GRETA“ & Teeniebank „MORITZ“
- 81 SPIELAKTIV Schaukel Robinie Natur
- 82 Schaukel Robinie NATUR
- 83 Schaukel „LUISA“ & Wippe „ROBIN“
- 84 Schaukel ALLGÄU & RONDA KDI
- 85 Sandkästen
- 86 Spielgeräte Zubehör & Rutschen



87 SICHTSCHUTZELEMENTE

- 88 Übersicht Sichtschutzelemente
- 90 Rhombus-Sichtschutz Lärche
- 94 Ambiente in sibirischer Lärche
- 95 Vario Spalier Lärche
- 96 Natura Robinie & Rhombusleisten
- 97 Sichtschutz SALIX Weidenholz
- 98 Terrasse Plus KDI & Spalierbogen
- 99 Formula Spalier
- 100 Portal-Tore



101 LÄRMSCHUTZ

- 102 Sicht- & Schallschutz **KS-UnitProtect**
- 104 Reflektierende Lärmschutzwand Kübler
- 105 Boden-Deckel Element
- 106 Lärmschutzwände KR1 / Ideal



107 ROBINIENSTÄMME

- 108 Robinienstämme / Naturholzschwelle
- 109 gesägte Robinienpfähle / Robinienpfähle
- 110 Anwendungsbeispiele



111 MATERIAL / ZUBEHÖR

- 112 Pfosten
- 113 Beschläge
- 114 Palisaden / Schneepfähle
- 115 Kompostbehälter & mehr
- 116 Holzschutz
- 117 Liefer- und Zahlungsbedingungen
- 118 Allgemeine Informationen
- 119 Robinienholzmöbel – ein Naturprodukt



Terrasse und Garten mit Pflanzen aktiv gestalten

PFLANZKÄSTEN



PLANTAE R

Hochpflanzkästen im neuen Stil

NEU PLANTAE R Hochpflanzkästen

- stilvolle Hochpflanzkästen für Ihre individuelle Außenplanung
- vielseitige Gestaltungsmöglichkeiten
- Sibirische Lärche
- inkl. Pflanzfolie DUOTEC & Holzboden
- Pflanztiefe ca. 35 cm
- inkl. Montagematerial



PTR 40180 als Eckkombination



PTR 4040 Solo

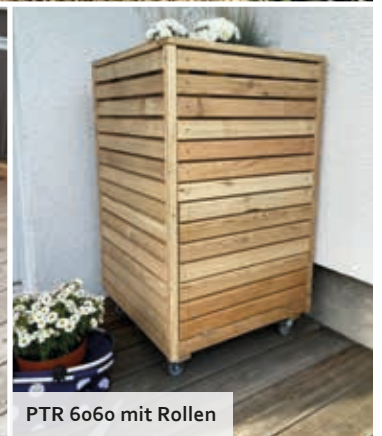

PTR 6060 mit Rollen

1 PLANTAE R Hochpflanzkästen PTR 40 | SIB. LÄRCH

Höhe jeweils 90 cm, stirnseitige Elemente vormontiert, inkl. Pflanzfolie (DUOTEC), Holzboden (Pflanztiefe ca. 35 cm) u. Montagematerial

Unser ausführliches Aufbauvideo finden Sie unter www.gartenholz.com oder direkt über den QR-Code!

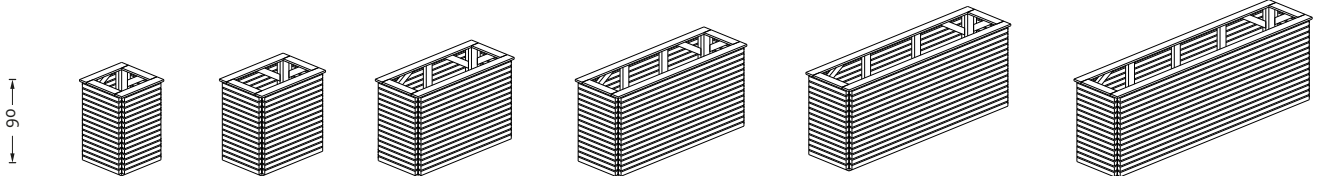

| Art.-Nr. | PTR 4040 | PTR 4060 | PTR 4090 | PTR 40120 | PTR 40150 | PTR 40180 |
|----------------|------------|------------|------------|-------------|-------------|-------------|
| Breite x Länge | 40 x 40 cm | 40 x 60 cm | 40 x 90 cm | 40 x 120 cm | 40 x 150 cm | 40 x 180 cm |
| Preis in EUR | 299,- | 329,- | 369,- | 399,- | 439,- | 479,- |

Mehr zu den Holzarten auf Seite 5 & 118!

... vielseitig und voller Ideen!

sibirische
Lärche



Empfehlung: Erstanstrich mit Holzgrundieröl



NEU PLANTAE R Hochpflanzkästen

Unsere Hochpflanzkästen PLANTAE R aus sibirischer Lärche lassen sich auf vielfältige Weise nutzen. Ob als Sichtschutz vor neugierigen Blicken, als dekorativer Raumtrenner im Garten und auf der Terrasse oder auch als stilvolles Hochbeet. Durch die individuelle Anfertigung bietet die Pflanzkasten-Serie PLANTAE R nahezu grenzenlose Gestaltungsmöglichkeiten. Vorgefertigte Stirnelemente je nach Serie (Breite 40 x Höhe 90 cm bei PTR 40 bzw. Breite 60 x Höhe 90 cm bei PTR 60) vereinfachen den Aufbau der Hochpflanzkästen. Auf unserer Internetseite finden Sie ein ausführliches Erklärvideo zum Aufbau.



1 PLANTAE R Hochpflanzkästen PTR 60 | SIB. LÄRCHE

Höhe jeweils 90 cm, stirnseitige Elemente vormontiert, inkl. Pflanzfolie (DUOTEC), Holzboden (Pflanztiefe ca. 35 cm) u. Montagematerial

Unser ausführliches Aufbauvideo finden Sie unter www.gartenholz.com oder direkt über den QR-Code!



90

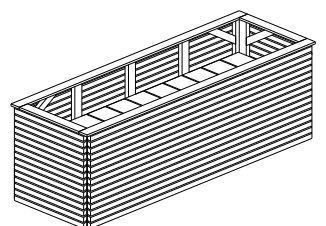
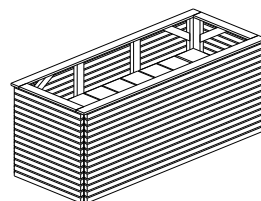
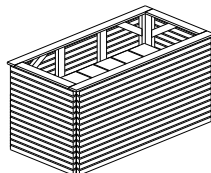
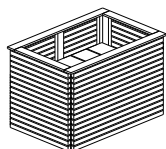
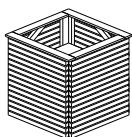

| Art.-Nr. | PTR 6060 | PTR 6090 | PTR 60120 | PTR 60150 | PTR 60180 |
|----------------|------------|------------|-------------|-------------|-------------|
| Breite x Länge | 60 x 60 cm | 60 x 90 cm | 60 x 120 cm | 60 x 150 cm | 60 x 180 cm |
| Preis in EUR | 349,- | 399,- | 429,- | 469,- | 499,- |

PLANTAE R



PTR 40150 als Eckkombination mit Verbindungsleiste PTRVH



PLANTAE R in Kombination mit Sichtschutz



Sonderanfertigung: Garage für Rasenroboter

NEU PLANTAE R Hochpflanzkästen für Ihre individuelle & vielfältige Außengestaltung!



PTR 60180



Eckleiste Holz

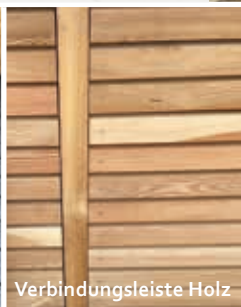

Verbindungsleiste Holz



Eckleiste ALU



Rollen



Öffnungsklappe

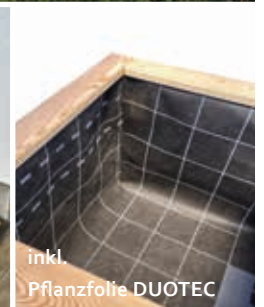

inkl. Pflanzfolie DUOTEC

ZUBEHÖR PLANTAE R

| Art.-Nr. | Beschreibung + Größe | Preis in EUR |
|-----------|--|--------------|
| PTREH | Eckleiste Holz, 4 Leisten | 19,90 |
| PTRVH | Verbindungsleiste Holz, 2 Leisten | 14,90 |
| ALU 5050 | Eckleiste Alu, 50 x 50 mm, 1 Leiste Länge 100 cm* | 9,- |
| PTR 310-5 | Rollen mit Feststeller, 4 Stk. für PTR 6060 & PTR 6090 | 59,- |
| PTR 60 KL | Öffnungsklappe (stirnseitig) für alle PTR 60 Klappe ca. 50 x 50 cm, Edelstahl-Scharnier mit Kette, inkl. Innenboden ca. 50 x 50 cm | 139,00 |

solange der Vorrat reicht

* variabel kürzbar (Zuschnitt kundenseitig)



MILANO Pflanzkasten | SIBIRISCHE LÄRCHE

sibirische Lärche, Rahmenstärke 45 mm

√ 40 x 60 cm / Art.-Nr. G 284



Abb. ähnlich

Pflanzfolie inklusive!

MILANO Pflanzkasten | SIBIRISCHE LÄRCHE

sibirische Lärche, Rahmenstärke 45 mm

√ 40 x 120 cm / Art.-Nr. G 286



Abb. ähnlich

RHOMBUS ROBINIE G 295 R

√ 40 x 60 cm, Folie inklusive

RHOMBUS ROBINIE G 296 R

√ 40 x 90 cm, Folie inklusive

Pflanzkasten G 293 | SIBIRISCHE LÄRCHE

√ 40 x 90 cm, 26 mm stark, mit Boden



Pflanzfolie inklusive!



3 Größen zur Auswahl!



Pflanzfolie inklusive!

<< DUO Sechseck-Form | 2 Größen

sibirische Lärche, Rahmenstärke 45 mm

Art.-Nr. G 224/G 225

Eckleiste ALU 5050 >>

50 x 50 mm | Länge 100 cm
variabel kürzbar
(Zuschnitt kundenseitig)

**Empfehlung:
Erstanstrich mit Holzgrundieröl**



1 MILANO Pflanzkasten | SIBIRISCHE LÄRCHE | Rahmenstärke 45 mm

| Art.-Nr. | Breite x Länge | Höhe | Preis in EUR | VE |
|----------|----------------|-------|--------------|----|
| G 284 | 40 x 60 cm | 30 cm | 79,90 | 6 |
| G 286 | 40 x 120 cm | 30 cm | 145,- | 6 |

2 RHOMBUS Pflanzkasten ROBINIE | teilmontiert

| Art.-Nr. | Holzart/Material | Breite x Länge | Höhe | Preis in EUR | VE |
|----------|------------------|----------------|-------|---------------|----|
| G 295 R | Robinie | 40 x 60 cm | 42 cm | 64,90 | 6 |
| G 296 R | Robinie | 40 x 90 cm | 42 cm | 145,00 | 6 |

3 Pflanzkasten | SIBIRISCHE LÄRCHE | teilmontiert

| Art.-Nr. | Breite x Länge | Höhe | Preis in EUR | VE |
|----------|----------------|-------|--------------|----|
| G 294 | 40 x 60 cm | 40 cm | 49,- | 6 |
| G 293 | 40 x 90 cm | 42 cm | 69,- | 6 |
| G 292 | 40 x 120 cm | 45 cm | 79,- | 6 |

4 DUO Sechseck-Form | SIBIRISCHE LÄRCHE | Rahmenstärke 45 mm

| Art.-Nr. | Abmessung | Höhe | Preis in EUR | VE |
|----------|-----------|-------|--------------|----|
| G 224 | ø 60 cm | 30 cm | 95,- | 8 |
| G 225 | ø 75 cm | 30 cm | 125,- | 8 |

ZUBEHÖR: Folieneinsatz PP-Vlies | Aluleisten

| Art.-Nr. | Beschreibung + Größe | Preis in EUR |
|----------|---|--------------|
| G 292 F | Folie für G 292 | 24,50 |
| G 293 F | Folie für G 293 | 19,80 |
| G 294 F | Folie für G 294 | 12,50 |
| ALU 5050 | Eckleiste Alu, 50 x 50 mm, 1 Leiste Länge 100 cm* | 9,- |

solange der Vorrat reicht



Die Pflanzkästen G292-G294 können zusätzlich mit einer strapazierfähigen Folie (PP-Vlies) ausgekleidet werden. Folienfarbe nach Verfügbarkeit.

* variabel kürzbar (Zuschnitt kundenseitig)



PFLANZKÄSTEN

12

AKTIV Pflanzkasten

bestes Preis-Leistungsverhältnis

Rahmenstärke 40 mm, mit Boden, KDI*

✓ Art.-Nr. 200110/200100



1

SPALIER

kombinierbar mit Pflanzkästen in entsprechender Breite.

in Kombination >>

Pflanzkasten

AKTIV

Art.-Nr. G 817



3

Raumteiler

VENEZIA**

Bausatz komplett

mit Spalier,

Hölzer KDI*

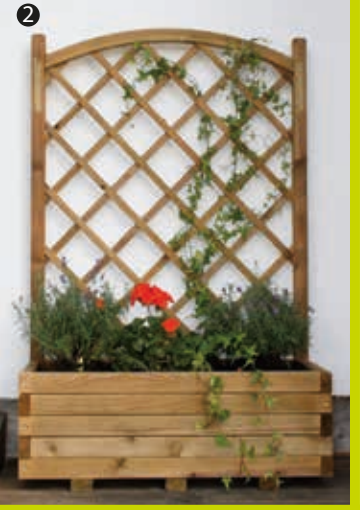

2



3

SOLO Pflanzkasten

Unsere Top Serie in feiner Verarbeitung, extra stabil.

- Kanthölzer 6/6 cm

- Hölzer KDI*

- verschiedene Größen

TOP PREIS !

Blumenroller**

aus massivem Eichenholz für außen. Eignet sich besonders für Pflanzkübel und Gefäße, sind aber wegen ihrer hohen Belastbarkeit bis zu 100 kg auch anderweitig verwendbar.



~~12,90~~ EUR 6,90 EUR

| 1 AKTIV Pflanzkasten 40 mm Wandstärke mit Boden, KDI* | | | | | Folieneinsatz PP-Vlies AKTIV | | | Blumenroller | | | |
|---|----------------|--------|--------------|----|--------------------------------|------------------|--------------|---|--------------|--------------|----|
| Art.-Nr. | Breite x Länge | Höhe | Preis in EUR | VE | Art.-Nr. | Größe | Preis in EUR | Art.-Nr. | Größe | Preis in EUR | VE |
| 200110 | 40 x 90 cm | 32 cm | 69,- | 10 | G 293 F | Folie für 200110 | 19,80 | G 602 | 35 x 35 cm | 6,90 | 20 |
| 200100 | 40 x 120 cm | 32 cm | 79,- | 10 | G 292 F | Folie für 200100 | 24,50 | Rankgitter (ohne Schrauben) | | | |
| 2 VENEZIA Raumteiler komplett mit Spalier, KDI* | | | | | Folieneinsatz PP-Vlies VENEZIA | | | G 817 | 120 x 180 cm | 81,50 | 24 |
| G 270 | 40 x 90 cm | 143 cm | 79,- | 10 | G 293 F | Folie für G 270 | 19,80 | G 816 | 90 x 180 cm | 80,- | 24 |
| 3 SOLO Pflanzenkasten aus Rahmen 6/6 cm, KDI* | | | | | Folieneinsatz PP-Vlies SOLO | | |  <p>Die Pflanzkästen können zusätzlich mit einer strapazierfähigen Folie (PP-Vlies) ausgekleidet werden. Folienfarbe nach Verfügbarkeit.</p> | | | |
| G 257 | 40 x 60 cm | 45 cm | 129,- | 8 | G 257 F | Folie für G 257 | 11,70 | | | | |
| G 258 | 40 x 90 cm | 45 cm | 155,- | 8 | G 258 F | Folie für G 258 | 15,90 | | | | |
| G 259 | 40 x 120 cm | 45 cm | 195,- | 8 | G 259 F | Folie für G 259 | 20,90 | | | | |
| G 260 | 40 x 150 cm | 45 cm | 225,- | 8 | G 260 F | Folie für G 260 | 25,50 | | | | |
| G 261 | 60 x 60 cm | 45 cm | 155,- | 8 | G 261 F | Folie für G 261 | 15,90 | | | | |
| G 262 | 100 x 100 cm | 45 cm | 265,- | 4 | G 262 F | Folie für G 262 | 21,30 | | | | |

* KDI = Hölzer kesseldruckimprägniert chromfrei

** solange der Vorrat reicht

Mehr zu den Holzarten auf Seite 5 & 118!



Zäune für Ihren Garten in vielen Varianten und Holzarten

VORGARTENZÄUNE





SENKRECHTZÄUNE

Zaunanlage ROBINIE NATURA
unbehandelt



Zaunzubehör wie Pfosten, Querrahmen und Pfostenabdeckungen finden Sie beim Zubehör auf Seite 112!



Empfehlung:
Erstanstrich mit Holzgrundieröl



Senkrechzzaun 151 SIB. LÄRCHE NATURA
unbehandelt, einzelne Zaunbretter gehobelt, gefast, Ende mit Rundung
(mehr zur Holzart auf Seite 5 & 118!)



Senkrechzzaun 151, einzelne Zaunbretter

1 ROBINIE NATURA unbehandelt, Dimension 20/95 mm
Empfehlung 8 Stk. je lfdm | Brettlänge = Höhenmaß - 4 cm

| | | | |
|----------|----------|-------|--------|
| Art.-Nr. | Höhe | 80 cm | 100 cm |
| R 160 | EUR/Stk. | 5,90 | 6,90 |

Querriegel in ROBINIE finden Sie auf S. 41

Robinie



2 SIB. LÄRCHE NATURA unbehandelt, Dim. 20/95 mm
Empfehlung 8 Stk. je lfdm

| | | | | | |
|----------|----------|-------|-------|--------|--------|
| Art.-Nr. | Höhe | 60 cm | 80 cm | 100 cm | 120 cm |
| L 151 | EUR/Stk. | 2,00 | 3,00 | 3,50 | 4,20 |
| | VE | 440 | 440 | 440 | 440 |

Querriegel in SIB. LÄRCHE finden Sie auf S. 15

Lärche



Friesenzaun, Zaunelemente sibirische Lärche vormontiert

Höhe 80 cm, 2,00 m lang, sibirische Lärche, ohne Pfosten

- ✓ Zaunlatten mit Edelstahlschrauben verschraubt

LEBENS-RÄUME GESTALTEN



Pfosten, Pfostenabdeckungen und Torbeschläge finden Sie beim Zubehör auf Seite 112 & 113!

Zaunelemente sib. Lärche vormontiert >>
Zaunlatten mit Edelstahlschrauben verschraubt, ohne Pfosten, Höhe 80 und 100 cm, Länge 200 cm



Senkrechtzaun bei schrägem Geländeverlauf



1 Friesenzaun sibirische Lärche, vorgefertigte Elemente

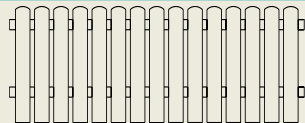

| Art.-Nr. | Länge x Höhe | Latten Dim. | EUR/Element |
|------------|--------------|-------------|-------------|
| L 151080 M | 200 x 80 cm | 20/95 mm | 69,90 |

Querrahmen abgeschrägt sibirische Lärche

| Art.-Nr. | Länge | Dimension | EUR/Stk. | VE |
|-----------|--------|-----------|----------|----|
| LB 195200 | 2,00 m | 45/68 mm | 11,90 | 50 |
| LB 195250 | 2,50 m | 45/68 mm | 14,90 | 50 |



2 Senkrechtzaun sibirische Lärche, einzelne Bretter 20/65 mm
Empfehlung 10 Stk. je lfdm



| Art.-Nr. | Höhe | 60 cm | 80 cm | 100 cm | 120 |
|----------|------|----------|-------|--------|------|
| | | EUR/Stk. | 2,- | 2,50 | 3,00 |
| L 160 | VE | 640 | 640 | 640 | 640 |

3 Vorgefertigte Elemente sibirische Lärche aus Zaun Nr. L160*

| Art.-Nr. | L 160100 M | L 160080 M |
|-------------|------------|------------|
| Höhe | 100 cm | 80 cm |
| Länge | 2,00 m | 2,00 m |
| EUR/Element | 69,50 | 62,50 |

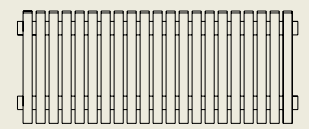



RANCHSTYLE

Rancherzaun Lärche KDI*

Zaunbretter wie gewachsen, unbesäumt, beidseitig gehobelt, Lärchenholz KDI*, ca. 20 mm stark, 180-350 mm breit

Rancherzaun Robinie

20-22 mm stark, ca. 130-200 mm breit, 2,00 m lang, wie gewachsen, beidseitig gehobelt



Lärche KDI*



Robinie

Zaunzubehör wie Pfosten und Pfostenabdeckungen finden Sie beim Zubehör auf Seite 112 & 113!



Bohlenzaun Nadelholz KDI*
Zaunbretter 26 x 195 mm, vierseitig gehobelt, Nadelholz KDI*
Kanten gefast, 5,00 m lang



NEU

Empfehlung:
Erstanstrich mit Holzgrundieröl

1 Rancherzaun KDI*, einzelne Zaunbretter

| Art.-Nr. | Länge | Dimension | Preis/Stk. in EUR | VE |
|----------|--------|---------------|-------------------|----|
| 201400 | 4,00 m | 20/160-240 mm | 24,90 | 64 |

2 Rancherzaun Robinie, einzelne Zaunbretter

| Art.-Nr. | Länge | Dimension | Preis/Stk. in EUR |
|----------|--------|-------------------|-------------------|
| 201200 R | 2,00 m | 20-22 /130-200 mm | 37,50 |

3 Bohlenzaun KDI*, einzelne Zaunbretter

| Art.-Nr. | Länge | Dimension | Preis/Stk. in EUR | VE |
|----------|--------|-----------|-------------------|----|
| 2002 | 5,00 m | 26/195 mm | 36,90 | 64 |

TIPP: Passende Pfähle in Robinie gesägt oder geschält finden Sie auf Seite 109!

4 Halbstangen Lärche Natur
passend zu Zaun L 165 auf S. 17

| Art.-Nr. | Länge | Durchmesser | Preis/Stk. in EUR | VE |
|------------|--|-------------|-------------------|----|
| L 193 9250 | Nutzlänge: 2,30 m Nennlänge: 2,50 m | ø 9 cm | 11,50 | 50 |

TIPP: Staketenzaun in Lärche auf Seite 17 und passende Pfähle in Lärche auf Seite 114!

5 Halbstangen Nadelholz KDI*
Halbstangen bis ø 10 cm, aus gefrästen Rundhölzern gefertigt, andere Längen und Durchmesser auf Anfrage

| Art.-Nr. | Länge | Durchmesser | Preis/Stk. in EUR | VE |
|-----------|--------|-------------|-------------------|-----|
| 193 7250 | 2,50 m | ø 7 cm | 4,35 | 100 |
| 193 8250 | 2,50 m | ø 8 cm | 5,60 | 100 |
| 193 8300 | 3,00 m | ø 8 cm | 6,75 | 100 |
| 193 10250 | 2,50 m | ø 10 cm | 7,80 | 100 |
| 193 10300 | 3,00 m | ø 10 cm | 9,35 | 100 |

* KDI = Hölzer kesseldruckimprägniert chromfrei

Mehr zu den Holzarten auf Seite 5 & 118!

ZAUN-KLASSIKER

Staketenzaun Kastanienholz

gerollt auf 10 m Rollen, Draht verzinkt, Resistenzklasse 2,
 √ keine Imprägnierung erforderlich, Höhe 80 cm/100 cm/120 cm



TIPP: Passende Pfähle in Robinie gesägt oder geschält finden Sie auf Seite 109! Das passende Tor finden Sie auf Seite 18!



2 Scherenzaun
 Zaunlatten halbrund gefräst, Elemente je 2,50 m, Nadelholz KDI**, klassischer Scherenzaun aus stabilen Halbrundlatten, 30/60 mm, Kopfbende kegegelt

3 Staketenzaun Nadelholz KDI**
 Staketenzaun in Nadelholz KDI** einzelne Zaunlatten halbrund gefräst, Kopfbende kegegelt

4 Staketenzaun Lärche & Douglasie
 Holzart Lärche/Douglasie, aus Latten halbrund gefräst, Abmessung 27/60 mm

1 Staketenzaun Kastanie, Rolle 10 m auf Draht*

| Art.-Nr. | Höhe | 80 cm | 100 cm | 120 cm |
|----------|----------|--------------|--------------|--------------|
| KA 165 | EUR/lfdm | 13,90 | 15,90 | 17,90 |
| | VE | 140 lfdm | 140 lfdm | 140 lfdm |

Abgabe nur in ganzen Rollen / Lattenabstand ca. 7 cm

3 Staketenzaun Nadelholz KDI**
 einzelne Latten 30/60 mm, Empfehlung 9 Stk. je lfdm

| Art.-Nr. | Höhe | 60 cm | 80 cm | 100 cm | 120 cm |
|----------|----------|-------------|-------------|-------------|-------------|
| 165 | EUR/Stk. | 1,00 | 1,20 | 1,30 | 1,60 |
| | VE | 333 | 333 | 333 | 333 |

2 Scherenzaun KDI, Element 2,50 m, Latten 30/60 mm**

| Art.-Nr. | Höhe | 60 cm | 80 cm | 100 cm |
|----------|-------------|--------------|--------------|--------------|
| 171 B | EUR/Element | 24,50 | 32,50 | 35,50 |
| | VE | 30 | 30 | 30 |

4 Staketenzaun Lärche & Douglasie
 einzelne Latten 27/60 mm
NEU
 Empfehlung 9 Stk. je lfdm

| Art.-Nr. | Höhe | 80 cm | 100 cm | 120 cm |
|----------|----------|-------------|-------------|-------------|
| L 165 D | EUR/Stk. | 2,75 | 3,40 | 4,10 |
| | VE | 250 | 250 | 250 |

Zaunzubehör wie Pfosten und Pfostenabdeckungen finden Sie beim Zubehör ab Seite 112!



5 Halbstangen & Pfähle Kastanie
 Halbstangen, Dimension 8/10 cm
 Pfähle ø 7-10 cm aus naturgewachsenen Rundhölzern gefertigt
NEU

| Art.-Nr. | Bezeichnung | Länge | Dimension | VE | Preis/Stk. in EUR |
|--------------|-------------|--------|-----------|-----|-------------------|
| KA 193810200 | Halbstangen | 2,00 m | 8/10 | 100 | 7,60 |
| KA 193810250 | Halbstangen | 2,50 m | 8/10 | 100 | 10,80 |
| KA 193810300 | Halbstangen | 3,00 m | 8/10 | 100 | 13,90 |
| KA 204710160 | Pfähle | 1,60 m | 7-10 | - | 8,60 |

* Mehr Infos finden Sie auf Seite 118!

** KDI = Hölzer kesseldruckimprägniert chromfrei



Zauntore bis 4 m als Doppeltor, verzugsarm durch den Einsatz eines stabilen Alurahmens.

TORE



<< Metalltorrahmen

Zaunlatten auf Alurahmen montiert inkl. Belag nach Wahl (Senkrechtzäune ohne Bögen) sowie Schloßkasten, Bänder, Rolle, bei Doppeltor Bodenschieber inklusive, ohne Profilzylinder

Alutorahmen



Tor - Zaun - Montage

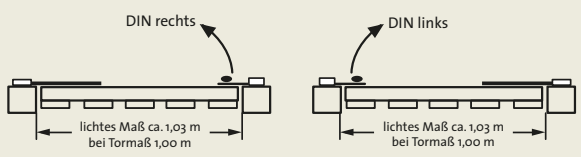

1 Alutorahmen inkl. Belag nach Wahl

| Art.-Nr. | Breite | Höhe | EUR/Flügel |
|--------------|--------|--------|------------|
| 190 S 150080 | 1,50 m | 80 cm | 490,- |
| 190 S 200080 | 2,00 m | 80 cm | 520,- |
| 190 S 150100 | 1,50 m | 100 cm | 520,- |
| 190 S 200100 | 2,00 m | 100 cm | 550,- |

Profilzylinder für Alutor

| Art.-Nr. | Größe | EUR |
|----------|----------|-------|
| 300004 | 50/30 mm | 29,90 |

2 Portal-Tore inkl. Belag nach Wahl

Höhe bis 1,20 m, Breite je Tor bis 1,50 m

| Art.-Nr. | Holzart | Tor Variante | Größe | Preis in EUR |
|----------|-------------|--------------|---------------------------------|--------------|
| 190 | Fichte KDI* | gerade | bis 1,0 x 1,0 m | 180,- |
| 191 | Fichte KDI* | Rundbogen | bis 1,0 x 1,0 m | 200,- |
| 19010 | Fichte KDI* | | Aufpreis je 10 cm höher/breiter | 35,- |
| 190 L | Lärche | gerade | bis 1,0 x 1,0 m | 200,- |
| 191 L | Lärche | Rundbogen | bis 1,0 x 1,0 m | 220,- |
| 19010 L | Lärche | | Aufpreis je 10 cm höher/breiter | 45,- |
| 190 R | Robinie | gerade | bis 1,0 x 1,0 m | 350,- |
| 191 R | Robinie | Rundbogen | bis 1,0 x 1,0 m | 420,- |
| 19010 R | Robinie | | Aufpreis je 10 cm höher/breiter | 120,- |

Portal-Tor mit Fichte KDI 40/115 mm | Lärche 45/120 mm | Robinie 45/100 mm

stabiler Grundrahmen mit Strebe inkl. Belag nach Wahl, gerade oder mit Rundbogen. Passende Beschläge finden Sie auf Seite 113!

Tor zu Staketenzaun Kastanie >>

Rahmen aus Lärchenholz, Breite bis 100 cm, Höhe 80 cm, 100 cm und 120 cm



3 Tor zu Staketenzaun Kastanie

| Art.-Nr. | Breite | Höhe | EUR/Flügel |
|----------|------------|---------------|------------|
| 190 K | bis 100 cm | 80/100/120 cm | 200,- |

Beschläge finden Sie auf Seite 113!

* KDI = Hölzer kesseldruckimprägniert chromfrei

Möbel in Robinienholz - dauerhafte Lösungen in schönem Design für Terrasse und Garten

GARTENMÖBEL *EDITION*



GUTE GRÜNDE FÜR ROBINIENMÖBEL

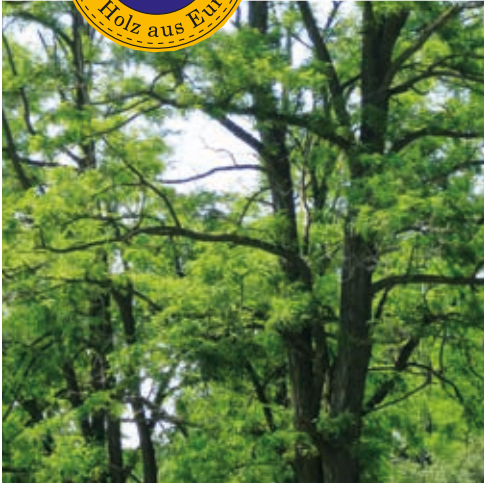

WUCHSGEBIET: EUROPA

Die Robinie ist eine in Europa eingebürgerte Baumart. Die handwerkliche Verarbeitung von ausgesuchtem, abgelagertem und getrocknetem Robinienholz garantiert eine besondere Qualität. Robinie ist das härteste und dauerhafteste Holz Europas (Resistenzklasse 1). Es weist eine sehr große Zähigkeit und hohe Elastizität auf. Robinienholz arbeitet nur geringfügig und hat eine ungewöhnlich hohe natürliche Dauerhaftigkeit. Daher ist Robinienholz besonders für im Freien aufgestellte Möbel geeignet.



HALTBARKEIT: RESISTENZKLASSE I

Europäisches Robinienholz hat eine sehr hohe natürliche Dauerhaftigkeit. Die handwerkliche Verarbeitung von ausgesuchtem Robinienholz garantiert für eine besondere Qualität.

Um der Robinie eine noch optimalere Witterungsbeständigkeit zu verleihen, haben wir die Oberfläche mit einem Pflegeöl eingelassen, das den Holzcharakter betont und hervorhebt. Damit haben Sie einen verzögerten Schutz gegen ein Vergrauen und Verschmutzen der Möbel. Farbunterschiede sind produktionstechnisch und holzartbedingt. Diese gleichen sich über die Nutzungszeit an.

EDELSTAHL: ROSTFREI

Modern – Langlebig – Funktional: Ein Materialmix von Edelstahl und europäischem Robinienholz garantieren ein modernes und zeitloses Möbelprogramm. An der formschönen Ausstrahlung der Möbel erfreuen Sie sich viele Jahre. Gestelle aus Edelstahl oder Aluminium stellen sicher, dass unsere Möbel im Außenbereich technischen höchsten Anforderungen genügen. Es entstehen keine Verfärbungen am Holz durch auftretende Korrosion.

PFLEGEHINWEIS :

Damit Sie lange Jahre Freude an Ihren Möbeln haben, empfehlen wir, diese nach Gebrauch schräg zu stellen und mit einer Abdeckplane zu schützen. Passende Abdeckplanen finden Sie in unserem Sortiment. Um einer natürlichen Vergrauung entgegen zu wirken und den Schutz vor eindringendem Wasser zu erhöhen, empfehlen wir jährlich mehrmals, mindestens aber 1-2 mal, eine Pflege mit „Holzpflegeöl“. Mehr Informationen finden Sie auf Seite 36 & 116.



Möbel sind Saisonartikel (beschränkte Verfügbarkeit)

CATANIA Hochlehner Textilien

UNSERE TOP SERIE CATANIA

- formschönes, zeitloses Edelstahl-Rechteckrohr
- modernes Textilengewebe
- Armlehnen Robinienholz, braun geölt
- Hochlehner 6-fach verstellbar & klappbar
- Sessel Textilien als Stapelsessel



Rückenlehne
6-fach verstellbar

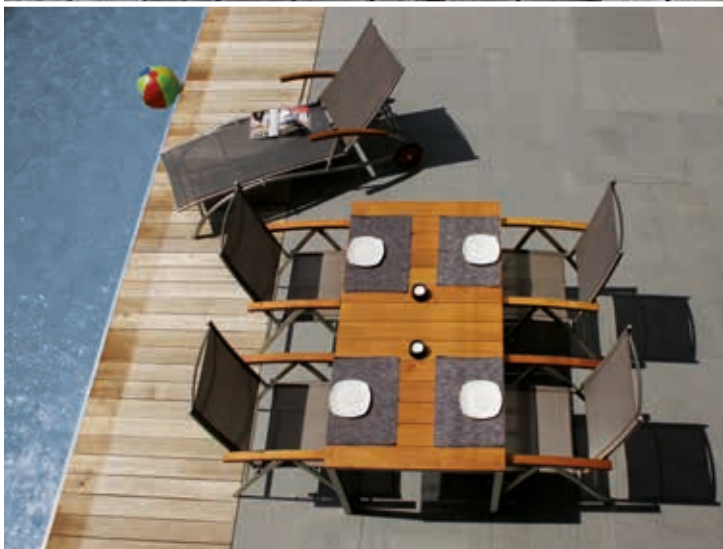

Hochlehner Textilien CATANIA
in Kombination
Tisch VENEZIA ALU SONDERGRÖßE

| SERIE CATANIA | | in Kombination |
|---------------|---|--|
| Bezeichnung | Hochlehner Textilien CATANIA* | NEU Tisch VENEZIA ALU SONDERGRÖßE |
| Art.-Nr. | 11475001 | 114751000 S |
| |  |  |
| Größe | 108 x 59 x 67 cm Armlehne Robinie Textilengewebe Rückenlehne 6-fach verstellbar | indiv. Abmessung bis max.: L 240 x B 120 cm Höhe 73 cm, mit Verstellfuß H 75,5 – 78 cm Holz Alugestell in Edelstahloptik gebürstet |
| Preis in EUR | 399,- | Preisbeispiel für Maximalmaße L 240 x B 120 cm: 1.650,- |



CATANIA Stapelsessel Textilien

UNSERE TOP SERIE CATANIA

- formschönes, zeitloses Edelstahl-Rechteckrohr
- modernes Textilengewebe
- Armlehnen Robinienholz, braun geölt
- Hochlehner 6-fach verstellbar & klappbar
- Sessel Textilien als Stapelsessel



^ Stapelsessel Textilien
CATANIA
in Kombination
Tisch VENEZIA III

<< Liege SALERNO
in Kombination
Hocker NOVARA > S. 29



Edelstahl Rundrohr

SERIE CATANIA

in Kombination

| Bezeichnung | Stapelsessel Textilien CATANIA** | Liege SALERNO** | Tisch VENEZIA III* |
|--------------|--|---|--|
| Art.-Nr. | 11475002 | 11475005 | 11475040 |
| | | | |
| Größe | 88 x 55 x 62 cm Armlehne Robinie Textilengewebe platzsparend stapelbar | 193 cm x 75 cm Edelstahl Rundrohr Armlehne Robinie Textilengewebe | 160/220 x 90 x 73,5 cm mit Verstellfuß H 75,5 – 78 cm Holz Edelstahl |
| Preis in EUR | 299,- | 599,- | 1.299,- |

VENEZIA Tischserie

UNSERE TISCHSERIE VENEZIA I & III

- Robinienholz, braun geölt
- formschönes, zeitloses Edelstahl-Rechteckrohr
- VENEZIA III ausziehbar
- teilmontiert
- Höhe mit Verstellfuß justierbar

Robinie



<< Tisch VENEZIA III
in Kombination
Hochlehner CATANIA

^ Tisch VENEZIA I
in Kombination
Sessel CATANIA



TISCH VENEZIA III MIT AUSZIEHMECHANIK 160 bis 220 cm

NEU



Individuelle & maßgenaue Anfertigung - ganz nach Ihrem Geschmack!

NEU

UNSERE TISCHSERIE VENEZIA ALU SONDERGRÖßE

- individuelle + maßgenaue Anfertigung
- Abmessungen möglich von
Mindestmaß: L 80 x B 60 cm bis
Maximalmaß: L 240 x B 120 cm
- Höhe mit Verstellfuß justierbar
- Robinienholz, braun geölt
- stabiles Alugestell in Edelstahloptik gebürstet



SERIE VENEZIA

| Bezeichnung | Tisch VENEZIA I* | Tisch VENEZIA III* | NEU Tisch VENEZIA ALU SONDERGRÖßE |
|--------------|--|--|--|
| Art.-Nr. | 11475020 | 11475040 | 114751000 S |
| | | | |
| Größe | 160 x 85 x 73,5 cm mit Verstellfuß H 75,5 - 78 cm Holz Edelstahl | 160/220 x 90 x 73,5 cm mit Verstellfuß H 75,5 - 78 cm Holz Edelstahl | indiv. Abmessung bis max.: L 240 x B 120 cm Höhe 73 cm, mit Verstellfuß H 75,5 - 78 cm Holz Alugestell in Edelstahloptik gebürstet |
| Preis in EUR | 799,- | 1.299,- | Preisbeispiel für Maximalmaße L 240 x B 120 cm: 1.650,- |

Alle Möbel ohne Auflagen und Deko

* solange der Vorrat reicht

SALERNO Hochlehner Textilien

SERIE SALERNO

Die Serie Salerno besticht durch ein hochwertiges Kunststoffgewebe. Das Material ist äußerst UV-beständig. In Kombination mit unserer präzisen Verarbeitung erhalten Sie einen Sessel mit einem hocheleganten Erscheinungsbild.

- formschönes Edelstahl-Rundrohr
- modernes Kunststoffgewebe, UV-beständig
- Armlehnen Robinienholz, braun geölt
- Hochlehner 6-fach verstellbar & klappbar
- Sessel Textilien als Stapelsessel

Rückenlehne
6-fach verstellbar



^ Hochlehner Textilien
SALERNO
in Kombination
Tisch SAVONA III

<< Liege SALERNO
in Kombination
Hocker NOVARA S. 29

SERIE SALERNO

| Bezeichnung | Hochlehner Textilien SALERNO** | Stapelsessel Textilien SALERNO** | Liege Textilien SALERNO** |
|--------------|---|---|---|
| Art.-Nr. | 11473016 | 11473017 | 11475005 |
| |  |  |  |
| Größe | 108 x 59,5 x 75 cm Armlehne Robinie Textilengewebe Rückenlehne 6-fach verstellbar | 89 x 59 x 61 cm Armlehne Robinie Textilengewebe stapelbar | Armlehne Robinie Textilengewebe braun |
| Preis in EUR | 329,- | 269,- | 599,- |

Stapelsessel Textilien



^ Stapelsessel SALERNO
in Kombination
Tisch VENEZIA

<< Stapelsessel SALERNO
in Kombination
Tisch VENEZIA



in Kombination

| Bezeichnung | Tisch SAVONA I | Tisch SAVONA III** | Tisch VENEZIA I* | NEU Tisch VENEZIA ALU SONDERGRÖßE |
|--------------|---|---|--|--|
| Art.-Nr. | 11474010 | 11474020 | 11475020 | 114751000 S |
| |  |  |  |  |
| Größe | 80 x 80 cm Klapptisch Holz Edelstahl | 180/250 x 100 cm ausziehbar Holz Edelstahl | 160 x 85 x 73,5 cm mit Verstellfuß H 75,5 – 78 cm Holz Edelstahl | indiv. Abmessung bis max.: L 240 x B 120 cm Höhe 73 cm, mit Verstellfuß H 75,5 – 78 cm Holz Alugestell in Edelstahloptik gebürstet |
| Preis in EUR | 329,- | 999,- | 799,- | Preisbeispiel für Maximalmaße L 240 x B 120 cm: 1.650,- |

Alle Möbel ohne Auflagen und Deko

* solange der Vorrat reicht

** Lieferbar ab voraussichtlich Juni 2021

>>> Mehr Infos zu den Tischen finden Sie auf Seite 37!



FERRARA Klappsessel

Robinie

SERIE FERRARA

- Robinienholz | Edelstahl
- braun geölt
- klappbar & platzsparend
- Sessel als Hochlehner
Rückenlehne 6-fach verstellbar
- Klappsessel fest mit & ohne
Armlehne
- passend dazu Liege & Bank

Sessel FERRARA
in Kombination
Tisch SAVONA I



Klappsessel

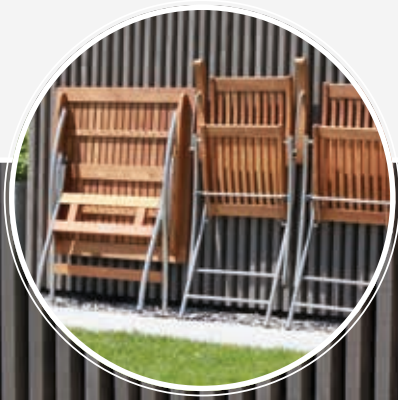

^ Sessel FERRARA
in Kombination
Tisch SAVONA I

<< Sessel FERRARA
in Kombination
Tisch SAVONA III



| SERIE FERRARA | | | in Kombination | | |
|---------------|--|---|--|--|--|
| Bezeichnung | Sessel FERRARA* | Sessel FERRARA** | Tisch SAVONA I | Tisch SAVONA III** | NEU Tisch VENEZIA ALU SONDERGRÖÙE |
| Art.-Nr. | 11473030 | 11473040 | 11474010 | 11474020 | 114751000 S |
| | | | | | |
| Größe | 94 x 48 x 59,5 cm ohne Armlehne Holz Edelstahl | 97 x 56 x 60 cm mit Armlehne Holz Edelstahl | 80 x 80 cm Klapptisch Holz Edelstahl | 180/250 x 100 cm ausziehbar Holz Edelstahl | indiv. Abmessung bis max.: L 240 x B 120 cm Höhe 73 cm, mit Verstellfuß H 75,5 – 78 cm Holz Alugestell in Edelstahloptik gebürstet |
| Preis in EUR | 229,- | 259,- | 329,- | 999,- | Preisbeispiel für MaximalmaÙe L 240 x B 120 cm: 1.650,- |

Alle Möbel ohne Auflagen und Deko

* solange der Vorrat reicht

** Lieferbar ab voraussichtlich Juni 2021

>>> Mehr Infos zu den Tischen finden Sie auf Seite 37!

FERRARA Hochlehner



Rückenlehne
6-fach verstellbar

Robinie



^ Hochlehner FERRARA
in Kombination
Tisch SAVONA III

<< Hochlehner FERRARA
in Kombination
Tisch VENEZIA III

SERIE FERRARA

- Robinienholz | Edelstahl
- braun geölt
- klappbar & platzsparend
- Sessel als Hochlehner
- Rückenlehne 6-fach verstellbar
- Klappsessel mit & ohne Armlehne
- passend dazu Liege & Bank

SERIE FERRARA

in Kombination

| Bezeichnung | Hochlehner FERRARA** | Bank FERRARA | Tisch SAVONA I | Tisch SAVONA III** |
|--------------|---|---|--|---|
| Art.-Nr. | 11473000 | 11473020 | 11474010 | 11474020 |
| |  |  |  |  |
| Größe | 108 x 59,5 x 75 cm Rückenlehne 6-fach verstellbar Holz Edelstahl | 129 cm breit x 92 cm hoch Holz Edelstahl | 80 x 80 cm Klapptisch Holz Edelstahl | 180/250 x 100 cm ausziehbar Holz Edelstahl |
| Preis in EUR | 299,- | 399,- | 329,- | 999,- |

Hochlehner



^ Hochlehner FERRARA
in Kombination
Tisch SAVONA III &
Hocker NOVARA

Hochlehner FERRARA
in Kombination
Tisch VENEZIA
∨ ALU SONDERGRÖßE



in Kombination

| Bezeichnung | Tisch VENEZIA I* | NEU Tisch VENEZIA ALU SONDERGRÖßE | Hocker NOVARA |
|--------------|---|--|---|
| Art.-Nr. | 11475020 | 114751000 5 | 11472030 |
| |  |  |  |
| Größe | 160 x 85 x 73,5 cm mit Verstellfuß H 75,5 – 78 cm Holz Edelstahl | indiv. Abmessung bis max.: L 240 x B 120 cm Höhe 73 cm, mit Verstellfuß H 75,5 – 78 cm Holz Alugestell in Edelstahloptik gebürstet | 50 x 50 x 45 cm Befestigungsmittel verzinkt |
| Preis in EUR | 799,- | Preisbeispiel für Maximalmaße L 240 x B 120 cm: 1.650,- | 99,- |

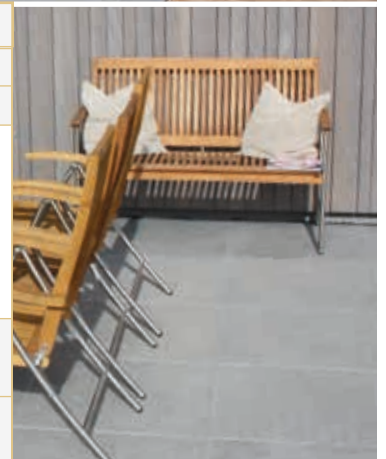



FERRARA Liege & Bank



Liege FERRARA

- Robinienholz | Edelstahl
- braun geölt



Bank FERRARA

- Robinienholz | Edelstahl
- braun geölt
- passend zu allen Tischen



SERIE FERRARA

| Bezeichnung | Liege FERRARA* | Bank FERRARA |
|--------------|---|---|
| Art.-Nr. | 11473060 | 11473020 |
| |  |  |
| Größe | 196 x 74,5 cm Holz Edelstahl | 129 cm breit x 92 cm hoch Holz Edelstahl |
| Preis in EUR | 499,- | 399,- |



Alle Möbel ohne Auflagen und Deko

* solange der Vorrat reicht



MODENA | PADUA

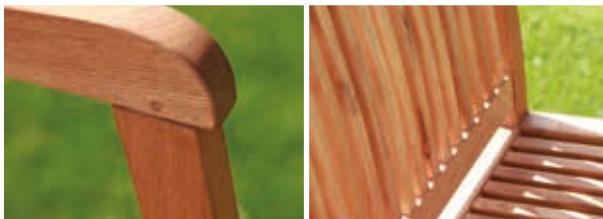

Bank MODENA

- Robinienholz, braun geölt
- passend zu allen Tischen
- teilmontiert
- Bank als 2- oder 3-Sitzer erhältlich







Bank PADUA

- Robinienholz, braun geölt
- Beschläge aus Edelstahl
- passend zu allen Tischen
- teilmontiert
- als 2- oder 3-Sitzer erhältlich

Serie MODENA

Serie PADUA

in Kombination

| Bezeichnung | Bank MODENA* | Bank MODENA* | Bank PADUA | Bank PADUA | Hocker NOVARA |
|--------------|---|---|---|---|---|
| Art.-Nr. | 1141430 | 1141440 | 11470000 | 11470010 | 11472030 |
| |  |  |  |  |  |
| Größe | 121 cm breit 2-Sitzer Beschläge Edelstahl | 175 cm breit 3-Sitzer Beschläge Edelstahl | 123 cm breit 2-Sitzer Beschläge Edelstahl | 161 cm breit 3-Sitzer Beschläge Edelstahl | 50 x 50 x 45 cm Befestigungsmittel verzinkt |
| Preis in EUR | 329,- | 429,- | 329,- | 429,- | 99,- |

Alle Möbel ohne Auflagen und Deko

* solange der Vorrat reicht



MARSALA



Robinie

SERIE MARSALA

- Robinienholz | braun geölt
- Beschläge aus Edelstahl
- Klappsessel
- Rückenlehne 6-fach verstellbar



Rückenlehne
6-fach verstellbar



^ Sessel MARSALA
in Kombination
Tisch TORINO & Bank PADUA

Seite 32
Sessel MARSALA
in Kombination
Tisch TORINO &
Hocker NOVARA

<< Sessel MARSALA
in Kombination
Tisch SAVONA III

SERIE MARSALA

in Kombination

| Bezeichnung | Sessel MARSALA | Tisch TORINO II* | Tisch SAVONA III** | NEU Tisch VENEZIA ALU SONDERGRÖÖE |
|--------------|---|---|--|--|
| Art.-Nr. | 11471200 | 11472010 | 11474020 | 114751000 S |
| |  |  |  |  |
| Größe | 108 x 59 x 73 cm Hochlehner Rückenlehne 6-fach verstellbar | 180/240 x 100 cm Synchronauszug | 180/250 x 100 cm ausziehbar Holz Edelstahl | indiv. Abmessung bis max.: L 240 x B 120 cm Höhe 73 cm, mit Verstellfuß H 75,5 – 78 cm Holz Alugestell in Edelstahloptik gebürstet |
| Preis in EUR | 229,- | 799,- | 999,- | Preisbeispiel für Maximalmaße L 240 x B 120 cm: 1.650,- |

Alle Möbel ohne Auflagen und Deko

* solange der Vorrat reicht

** Lieferbar ab voraussichtlich Juni 2021

➤➤ Mehr Infos zu den Tischen finden Sie auf Seite 37!



BARI

Stuhlserie BARI

- Robinienholz, braun geölt
- Beschläge aus Edelstahl
- passend zu allen Tischen





Robinie

^ Stuhl BARI
in Kombination
Tisch VENEZIA

>> Stuhl BARI
in Kombination
Tisch TORINO II &
Bank MODENA > S. 31
Hocker NOVARA > S. 29



SERIE BARI

in Kombination

| Bezeichnung | Stuhl BARI* | Stuhl BARI* | Tisch TORINO II* | NEU Tisch VENEZIA ALU SONDERGRÖÙE |
|--------------|---|---|---|--|
| Art.-Nr. | 11471000 | 11471100 | 11472010 | 114751000 S |
| |  |  |  |  |
| Größe | 94 x 45 x 62 cm ohne Armlehne | 97 x 56 x 62 cm mit Armlehne | 180/240 x 100 cm Synchronauszug | indiv. Abmessung bis max.: L 240 x B 120 cm Höhe 73 cm, mit Verstellfuß H 75,5 – 78 cm Holz Alugestell in Edelstahloptik gebürstet |
| Preis in EUR | 129,- | 149,- | 799,- | Preisbeispiel für MaximalmaÙe L 240 x B 120 cm: 1.650,- |

Alle Möbel ohne Auflagen und Deko

* solange der Vorrat reicht

>>> Mehr Infos zu den Tischen finden Sie auf Seite 37!



TOSCA



Gruppe TOSCA

- Klassiker
- Robinienholz - braun geölt & Metall
- klappbar & platzsparend
- Tischplatte eingefasst

SERIE TOSCA

| Bezeichnung | Stuhl TOSCA | Stuhl TOSCA | Tisch TOSCA | Bank TOSCA |
|--------------|--|--|--|--|
| Art.-Nr. | 1143500 | 1143100 | 1143000 | 1143200 |
| |  |  |  |  |
| Größe | 88 x 43 cm ohne Armlehne | 88 x 54,5 cm mit Armlehne | 120 x 80 cm Höhe 72 cm | 114 cm breit |
| Preis in EUR | 149,- | 169,- | 299,- | 299,- |

ZUBEHÖR

Abdeckhauben



Abdeckhaube Tisch



Abdeckhaube Sessel/Hocker

OutdoorOil Robinie



Pflege, Schutz & Schönheit für Holzflächen im Außenbereich

- frei von Bioziden oder Konservierungsstoffen
- nach Aushärtung unbedenklich für Mensch, Tier und Pflanzen
- Nachhaltigkeit: auf Basis natürlicher und nachwachsender Rohstoffe
- Wetterschutz: hervorragende UV- und Wetterbeständigkeit
- geprüft nach DIN EN 71-3 (Sicherheitsbestimmungen für Spielwaren)

| Art.-Nr. | Gebindegröße | Farbe | Preis in EUR |
|----------|--------------|---------|--------------|
| 136100 | 1000 ml | Farblos | 24,90 |
| 136110 | 1000 ml | Pinie | 24,90 |

FREI VON BIOZIDEN & KONSERVIERUNGSTOFFEN!

| Bezeichnung | Abdeckhaube Tisch | Abdeckhaube Tisch | Abdeckhaube Sessel / Hocker / Servierwagen | Abdeckhaube Bank (2er) / 2 Sessel | Abdeckhaube Bank (3er) / 3 Sessel / Liege |
|--------------|---|---|--|---|---|
| Art.-Nr. | 11571000 | 11571010 | 11571020 | 11571030 | 11571040 |
| für Tisch | 11472010 / 11474020 | 1143000 / 11475020 11475040 | | | |
| Größe | 190/120/65 cm | 170/100/65 cm | 65/75/90 cm 65 cm hoch | 130/70/90 cm 65 cm hoch | 200/70/90 cm 65 cm hoch |
| |  |  |  |  |  |
| Preis in EUR | 59,90 | 54,90 | 49,90 | 54,90 | 59,90 |

Unsere Abdeckhauben schützen Ihre Gartenmöbel vor Nässe und Schmutz. Die stabilen 8 Ösen (jeweils 2 an jeder Ecke) bieten ausreichend Möglichkeiten die Schutzhülle gegen Wind zu sichern. Das 250 g/m² starke PE-Gewebe ist äußerst strapazierfähig und sehr stabil. Die Hauben sind kinderleicht aufzuziehen und lassen sich platzsparend zusammenfalten. Beachten Sie die Gebrauchsanweisung.

UNSERE TISCHE IM ÜBERBLICK

SERIE VENEZIA

| Bezeichnung | Tisch VENEZIA I* | Tisch VENEZIA III* | NEU Tisch VENEZIA ALU SONDERGRÖßE |
|--------------|--|--|--|
| Art.-Nr. | 11475020 | 11475040 | 114751000 S |
| Größe | 160 x 85 x 73,5 cm mit Verstellfuß H 75,5 – 78 cm Holz Edelstahl | 160/220 x 90 x 73,5 cm mit Verstellfuß H 75,5 – 78 cm Holz Edelstahl | indiv. Abmessung bis max.: L 240 x B 120 cm Höhe 73 cm, mit Verstellfuß H 75,5 – 78 cm Holz Alugestell in Edelstahloptik gebürstet |
| Preis in EUR | 799,- | 1.299,- | Preisbeispiel für Maximalmaße L 240 x B 120 cm: 1.650,- |

UNSERE TISCHSERIE VENEZIA ALU SONDERGRÖßE

- individuelle + maßgenaue Anfertigung
- Abmessungen möglich von
Mindestmaß: L 80 x B 60 cm bis
Maximalmaß: L 240 + B 120 cm
- Höhe mit Verstellfuß justierbar
- Robinienholz, braun geölt
- stabiles Alugestell in Edelstahloptik gebürstet

Robinie



SERIE SAVONA

| Bezeichnung | Tisch SAVONA I | Tisch SAVONA III** | SERIE TORINO Tisch TORINO II* |
|--------------|---|---|---|
| Art.-Nr. | 11474010 | 11474020 | 11472010 |
| Größe | 80 x 80 x 74,5 cm Klapptisch Holz Edelstahl | 180/250 x 100 cm ausziehbar Höhe 74,5 cm Holz Edelstahl | 180/240 x 100 cm Synchronauszug Höhe 72,5 cm |
| Preis in EUR | 329,- | 999,- | 799,- |

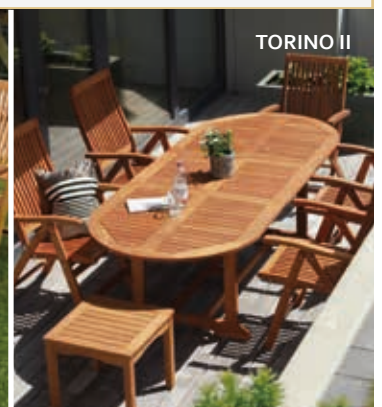
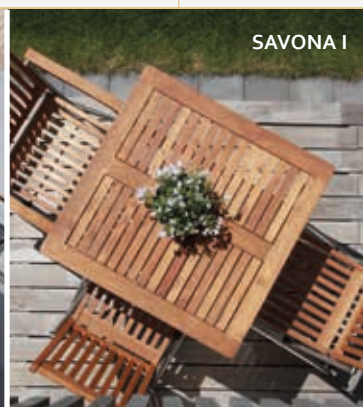
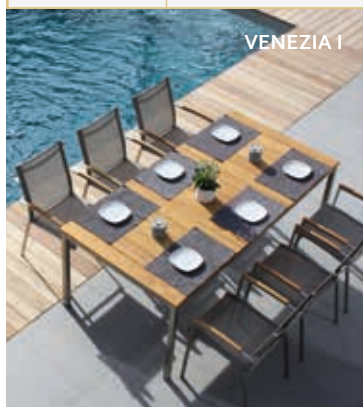

»» Unsere Pflege- und Gebrauchsanweisungen

Damit Sie lange Freude an Ihren Tischen haben, empfehlen wir dringend, diese nach Gebrauch mit einer Abdeckplane vor Schmutz und Nässe zu schützen. Ohne Schutz kann Feuchtigkeit ins Holz eindringen und es beginnt zu arbeiten. Darum sind speziell die Tischoberflächen regelmäßig nachzuölen. Perlt Wasser auf der Tischoberfläche nicht mehr ab, ist die Behandlung mit unserem Pflegeöl erforderlich. Ausziehbare Tische sind 2-3 mal im Jahr an den Gleitflächen mit Gleitmitteln zu behandeln. Bei dem Tisch Venezia wurde der Fugenabstand aus ästhetischen Gründen schmal gehalten. Um ein schönes Fugenbild zu erhalten, erfordert dies besonderen Schutz. Sie sind mindestens mit einer Abdeckplane zu schützen – optimal wäre ein überdachter Standort.

Gerne beraten wir Sie in Bezug auf eine optimale Pflege für unsere Gartenmöbel-Edition!



TANTUM & ALPENLAND & PARKBÄNKE



NEU

Eiche



^ Sitzgruppe TANTUM

Eiche

- Massive Sitzgruppe aus rustikalen Eichenholzbalken in zeitlosem Design
- rustikales Naturholz
- einfache Montage der Rückenlehne (nachrüstbar)
- Bausatz

Mehr zur Holzart finden Sie auf Seite 118!

^ Sitzgruppe ALPENLAND

- Robust und dauerhaft in Fichte durch Kesseldruckimprägnierung*

Empfehlung: Erstanstrich mit Holzgrundieröl



Parkbänke mit Tisch I / II aus Holz & Metall

Robinie natur oder Lärche in Kombination mit Metall verzinkt und pulverbeschichtet, teilmontiert

- TIPP: Wir empfehlen die Parkbänke und Tische grundsätzlich auf einem geeigneten Untergrund zu befestigen.**
1. Diebstahlsicherung
 2. Verzugsneigung der Hölzer wird vermindert



Gruppe TANTUM in Eiche

Eiche

| Art.-Nr. | Bezeichnung | Preis in EUR |
|----------|------------------------|--------------|
| 11452000 | Bank ohne Lehne 2,00 m | 1490,- |
| 11452020 | Lehne für Bank 2,00 m | 590,- |
| 11452010 | Tisch 1,70 m x 0,62 m | 1890,- |

Parkbank & Tisch I Robinie | Metall

Robinie

| Art.-Nr. | Bezeichnung | Preis in EUR |
|----------|------------------------------|--------------|
| 11451020 | Bank o. Lehne Robinie 2,00 m | 549,- |
| 11451030 | Bank m. Lehne Robinie 2,00 m | 725,- |
| 11451046 | Tisch Robinie 1,70 x 0,87 m | 925,- |

Gruppe ALPENLAND in Fichte

Parkbank & Tisch II Lärche | Metall

Lärche

| Art.-Nr. | Bezeichnung | Preis in EUR |
|----------|------------------------|--------------|
| G 321 | Bank mit Lehne 2,00 m | 460,- |
| G 325 | Bank ohne Lehne 2,00 m | 380,- |
| G 326 | Tisch 1,70 m | 650,- |

| Art.-Nr. | Bezeichnung | Preis in EUR |
|----------|-----------------------------|--------------|
| 11451000 | Bank o. Lehne Lärche 2,00 m | 425,- |
| 11451010 | Bank m. Lehne Lärche 2,00 m | 525,- |
| 11451045 | Tisch Lärche 1,70 x 0,87 m | 680,- |

* KDI = Hölzer kesseldruckimprägniert chromfrei



Bodenbeläge zum Wohlfühlen für Balkon und Terrasse

TERRASSENBELÄGE



ROBINIE - DAS HOLZ FÜR DIE TERRASSE

Robinie

Bodendielen ROBINIE

- verzugsarm durch Keilzinkung
- unbehandelt
- einseitig mit Softline-Riffelung oder glatt gehobelt
- gefast
- erhältlich in 100 und 118 mm Breite



ROBINIE

Die Robinie, oft auch Akazie oder Scheinakazie genannt, ist eine in Europa eingebürgerte Baumart. Die handwerkliche Verarbeitung von ausgesuchtem, abgelagertem und getrocknetem Robinienholz garantiert für eine besondere Qualität. Robinie ist das härteste und dauerhafteste Holz Europas (Resistenzklasse 1). Es weist eine sehr große Zähigkeit und hohe Elastizität auf. Robinienholz arbeitet nur geringfügig und hat eine ungewöhnlich hohe natürliche Dauerhaftigkeit. Daher ist Robinienholz besonders für im Freien aufgestellte Möbel, Zäune oder Terrassenbeläge geeignet.

Beachten Sie: Durch die Einwirkung von Regen oder Feuchtigkeit werden natürliche Inhaltsstoffe aus dem Holz ausgewaschen und können zu Verfärbungen führen. Bei der Verlegung unbedingt einen entsprechenden Fugenabstand (wir empfehlen ca. 7 mm) einhalten. Vorbohren mit Senkkopfbohrer, 1 mm größer als die Schraubendurchmesser. Farbvariationen gehören zur natürlichen Vielfalt der Robinie. Empfehlung: Unterkonstruktion mit max. 50 cm Abstand montieren (s.a. Holzart Seite 5 / 118)

Beachten Sie die Terrassen-Verlegetipps auf Seite 48!

ROBINIE BODENDIELEN

**Bodendielen ROBINIE**

- verzugsarm durch Keilzinkung
- unbehandelt
- Sichtseite mit Softline-Riffelung o. glatt gehobelt
- gefast
- erhältlich in 100 und 118 mm Breite
- Empfehlung: Erstanstrich mit Holzgrundieröl

Bodendielen ROBINIE**EXTRA STABIL****Unterkonstruktion**

| Bezeichnung | Bodendielen ROBINIE | Bodendielen ROBINIE | Bodendielen ROBINIE | Bodendielen ROBINIE* | Rahmen ROBINIE |
|-----------------|---|---|---|---|--|
| Beschreibung | unbehandelt, keilgezinkt, Sichtseite glatt gehobelt, Rückseite egalisiert, mit seitlicher Nut für nicht sichtbare Befestigung | unbehandelt, keilgezinkt, Sichtseite glatt gehobelt, Rückseite egalisiert | unbehandelt, keilgezinkt, Sichtseite Softline-Riffelung, Rückseite egalisiert | unbehandelt, keilgezinkt, Sichtseite glatt gehobelt, Rückseite egalisiert | unbehandelt als Unterkonstruktion für Dielen, keilgezinkt gehobelt, gefast |
| Art.-Nr. | R 23100600 GLNUT | R 23118400 GL R 23118500 GL R 23118600 GL | R 23118600 RI | R 45100600 GL | RB 45/60 |
| | | | | | |
| Dimension in mm | 23/100 | 23/118 | 23/118 | 45/100 | 45/60 |
| Länge | 6,00 m | 4,00 m 5,00 m 6,00 m | 6,00 m | 6,00 m | 4,00 m 5,00 m 6,00 m |
| EUR | 12,30/lfdm | 14,50/lfdm | 14,50/lfdm | 29,90/lfdm | 12,50/lfdm |
| VE | 80 | 80 | 80 | 80 | 80 |

* beschränkte Verfügbarkeit



SIBIRISCHE LÄRCHE BODEN- & GLATTKANTDIELEN



Bodendielen & Glattkantdielen SIBIRISCHE LÄRCHE

Lärche besitzt eine hohe Festigkeit und Widerstandsfähigkeit beim Einsatz im Außenbereich. Nutzen Sie die Haltbarkeit und natürliche Optik von Lärchenholz für Ihren Garten.

(Mehr zur Holzart Seite 5 / 118)



sibirische
Lärche



BODENBELÄGE

ZUM WOHLFÜHLEN

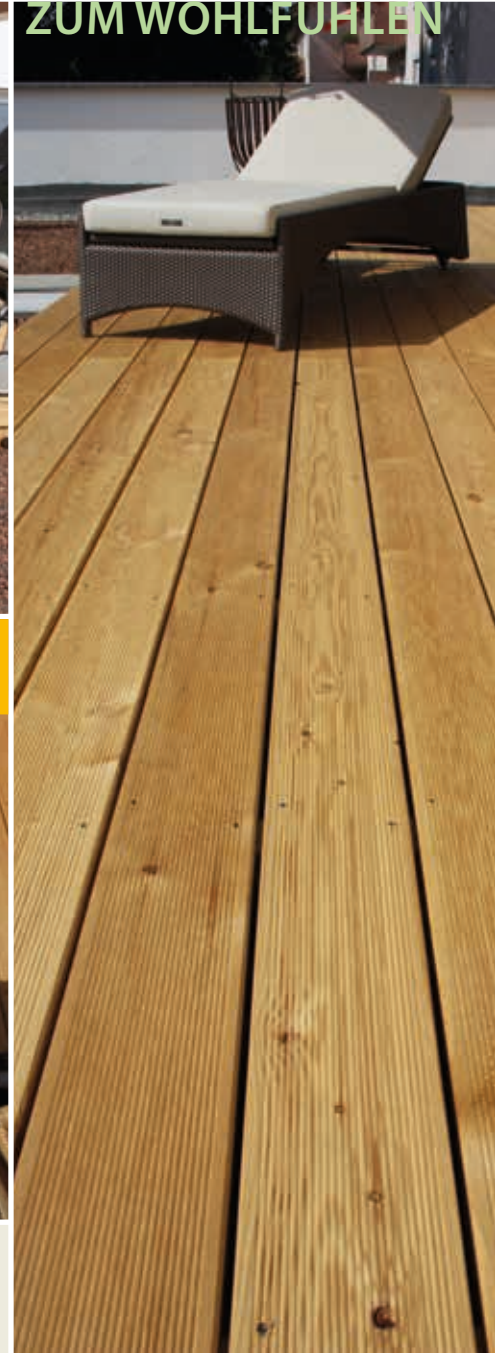

Empfehlung: Erstanstrich mit Holzgrundieröl



Holzpflegeprodukte und Schraubenmaterial ab Seite 46!



| SIBIRISCHE LÄRCHE geriffelte Terrassendielen | | | | | | | EXTRA STABIL | | | Unterkonstruktion | | |
|--|--|---------|-----------|---------|---------|---------|--|---------|---------|----------------------------------|------------|------------|
| Bezeichnung | Riffeldielen | | | | | | Glattkantdielen SIBIRISCHE LÄRCHE | | | Rahmen SIBIRISCHE LÄRCHE | | |
| Beschreibung | unbehandelt, beidseitig fein geriffelt | | | | | | unbehandelt, beidseitig glatt gehobelt | | | unbehandelt, gehobelt und gefast | | |
| Art.-Nr. | LBS 27 140 | | | | | | LBS 45 142 | | | LB 4565200 | LB 4565250 | LB 4565300 |
| Dimension | 27/142 mm | | | | | | 45/142 mm | | | 45/68 | | |
| Länge | 2,00 m* | 2,40 m* | 3,00 m* | 4,00 m* | 5,10 m* | 6,00 m* | 4,00 m* | 5,10 m* | 6,00 m* | 2,00 m* | 2,50 m* | 3,00 m* |
| EUR | 4,30/lfdm | | 4,90/lfdm | | | | 8,50/lfdm | | | 8,95/Stk. | 11,20/Stk. | 13,50/Stk. |
| VE | 144 | | | | | | 120 | | | 50 | | |

Terrassendielen sind Saison Artikel * Längen nach Verfügbarkeit

Beachten Sie die Terrassen-Verlegetipps auf Seite 48!

SIBIRISCHE LÄRCHE GLATTKANTBRETTER & TERRASSENDIELEN

Glattkantbretter SIBIRISCHE LÄRCHE

Glattkantbretter aus sibirischer Lärche eignen sich hervorragend als Belag für Ihre Terrasse. Da beide Seiten glatt gehobelt sind kann diese auch als Sichtblende, Zaunbrett oder zur Carport- und Wandverkleidung verwendet werden. Aufgrund der im Wuchsgebiet herrschenden klimatischen Bedingungen ist die sibirische Lärche langsamer gewachsen und weist daher eine größere Dauerhaftigkeit und Festigkeit als die einheimische Lärche auf.



sibirische Lärche

TIPP: Glatte Oberflächen haben einen höheren Gleitreibungskoeffizienten und sind somit weniger rutschig als geriffelte Oberflächen **

Empfehlung: Erstanstrich mit Holzgrundieröl

SIBIRISCHE LÄRCHE Glattkantbretter & Terrassendielen glatt gehobelt Unterkonstruktion

| Bezeichnung | Glattkantbretter SIBIRISCHE LÄRCHE | | Glattkantdielen SIBIRISCHE LÄRCHE | | | | | Rahmen SIBIRISCHE LÄRCHE | | |
|-----------------|---|-------------|---|-----------|---------|---------|-----------|---|------------|------------|
| | unbehandelt, gehobelt und gefast | | unbehandelt, gehobelt und gefast | | | | | unbehandelt, gehobelt und gefast | | |
| Art.-Nr. | LBS 2095300 | LBS 2095400 | LBS 27140 G | | | | | LB 4565200 | LB 4565250 | LB 4565300 |
| |  | |  | | | | |  | | |
| Dimension in mm | 20/95 mm | | 27/142 mm | | | | | 45/68 | | |
| Länge | 3,00 m | 4,00 m | 2,00 m* | 3,00 m* | 4,00 m* | 5,10 m* | 6,00 m* | 2,00 m* | 2,50 m* | 3,00 m* |
| EUR | 2,50/lfdm | | 4,30/lfdm | 4,90/lfdm | | | 8,95/Stk. | 11,20/Stk. | 13,50/Stk. | |
| VE | - | | 144 | | | | | 50 | | |

* Längen nach Verfügbarkeit

** Quelle: Technische Broschüre – Terrassenbeläge aus Holz – Holzforschung Austria, www.holzforschung.at



✓ Dielen KDI*

FICHTE RIFFELDIELN



^ Dielen KDI*, kundenseitig geölt

Kesseldruckimprägnierte Dielen bieten Ihnen eine vielseitige Verwendung. In den Stärken 21 mm, 26 mm und 40 mm lassen sich eine Vielzahl von Konstruktionen lösen. Durch die Kesseldruckimprägnierung wird das Nadelholz dauerhaft im Außeneinsatz. Die Riffeldielen aus Fichtenholz sind einseitig mit V-Profil geriffelt und die Rückseite ist glatt gehobelt.

Konstruktionsholz | Terrassendielen

KDI*

Unterkonstruktion

| Bezeichnung | Riffeldiele Fichte KDI* | Konstruktionsholz / Bretter / Dielen Kiefer KDI* | | | | Rahmen Kiefer KDI* | |
|-----------------|---|---|--|---|---|------------------------|--------|
| Beschreibung | einseitig geriffelt, Rückseite glatt gehobelt | glatt gehobelt, gefast | | | | glatt gehobelt, gefast | |
| Art.-Nr. | 20230 | 20320 | 20330 | 20345 | 20357 | | |
| |  |  |  |  |  | | |
| Dimension in mm | 26/140 | 21/120 | 26/115 | 40/115 | 45/70 | | |
| Länge | 5,00 m | 3,00 m 4,00 m | 3,00 m 4,00 m | 3,00 m 4,00 m | 3,00 m 4,00 m | 3,00 m | 4,00 m |
| EUR/Stk. | 22,50 | 8,40 11,20 | 10,80 14,40 | 17,70 23,60 | 10,50 | 14,- | |
| VE | - | 50 | | | | 50 | |

* KDI = Hölzer kesseldruckimprägniert chromfrei mehr zu den Holzarten Seite 5 / 118!

Beachten Sie die Terrassen-Verlegetipps auf Seite 48!

ZUBEHÖR



Befestigungsklammer



Terrassenverbinder Ligo N

Für eine einfache und schnelle Montage von seitlich genuteten Terrassendielen.
6 mm Fuge inkl. Systemschraube 4,8 x 47 mm, Edelstahl, rostfrei, schwarz
80 Stk./Paket inkl. Montageanleitung, Verbrauch: ca. 25 Stk./qm

Der Distanzhalter sorgt für eine optimale Ventilation und verhindert die Bildung von Staunässe. Die am Distanzhalter integrierten Federelemente tragen zu einer kraftschlüssigen Verbindung bei, verhindern Geräusentwicklungen und erhöhen den Gehkomfort.

TIPP: Anfangs- und Randklammer mittels Sollbruchstelle aus der Befestigungsklammer aufbrechen.

| Art.-Nr. | Verpackungseinheit | Preis in EUR |
|----------|--------------------|--------------|
| FX18020 | 80 Stück | 78,- |

Lüftungsgitter

Das Lüftungsgitter aus Aluminium wird für die optimale Hinterlüftung der Terrasse von uns empfohlen. Das Alugitter bietet auch Schutz vor Tieren und Schmutz. Grundsätzlich ist ein empfohlener Fugenabstand an angrenzende Bauteile von mindestens 20 mm einzuhalten.



Lüftungsgitter

| Art.-Nr. | Dimension | Preis in EUR |
|----------|-----------------------|--------------|
| 207 ALU | 3/5 cm Länge 250 cm | 11,90 |

Lifto Terrassenfuß aus PP

Einfache, schnelle und präzise höhenverstellbare Unterbau-Terrassenfüße.
Stabile Ausführung durch verschiedene Adapterhöhen – erweiterbar bis Höhe 295 mm.
Grundplatte ø 167 mm, Auflagenbreite 70 mm
TIPP: Unterkonstruktionsabstand max. 45 cm



Terrassenfuß



| Art.-Nr. | Bezeichnung | VPE | Preis in EUR |
|----------|----------------------------|---------|--------------|
| FX18030 | Terrassenfuß Höhe 35-55 mm | 1 Stk. | 4,50 |
| FX18031 | Adapter 20 mm | 10 Stk. | 20,- |
| FX18032 | Adapter 40 mm | 5 Stk. | 11,50 |
| FX18033 | Adapter 60 mm | 5 Stk. | 13,- |
| FX18034 | Adapter 80 mm | 5 Stk. | 14,50 |



Adapter: 20 mm 40 mm 60 mm 80 mm

Alu Unterkonstruktion

Alu Unterkonstruktionsschiene Relo K

| Art.-Nr. | Dimension | EUR/Stk. |
|-------------|-----------------------------------|----------|
| FXUK4541400 | 45 x 41 mm Länge 400 cm, blank | 54,00 |

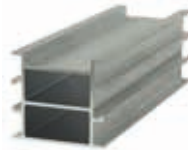

Alu Unterkonstruktionsschiene Relo K



Längsverbinder Relo L

Aus Aluminium inkl. Systemschrauben zur endlosen Verlängerung der UK-Schienen.
Die Längsstöße sollten am Auflagepunkt ausgeführt werden.

| Art.-Nr. | Dimension | EUR/Stk. |
|----------|-----------------|----------|
| FXRELOL | 160 x 10 x 5 mm | 3,50 |



Längsverbinder Relo L



Adapter Relo A

PP Kunststoff, schraublose Aufnahme für Lifto Terrassenfuß

| Art.-Nr. | Dimension | VPE | EUR |
|----------|----------------|---------|------|
| FXRELOA | 60 x 12 x 3 mm | 40 Stk. | 29,- |



Adapter Relo A



Profilbohrschraube Profila 1

A2 mit Bohrspitze für Alu UK,
Dielienstärke bis 27 mm, 100 Stk./Paket inkl. Bit

| Art.-Nr. | Dimension | VPE | EUR |
|---------------|-------------|----------|------|
| FX5.5x60A2PRO | 5,5 x 60 mm | 100 Stk. | 30,- |



Profilschraube Profila 1







ZUBEHÖR

| | | | |
|---|---|---|--|
|  | <p>Edelstahlschraube mit Bohrspitze Mit Senkfräskopf und Teilgewinde, in Edelstahl inkl. Bit für Verschraubungen im Außenbereich (Verschalungen, Balkone, Terrassen, Zäune). Verpackungseinheit 150 Stk. bei 4 mm Schrauben Verpackungseinheit 100 Stk. bei 5 mm Schrauben</p> |  | <p>Bohrsenker für Terrassenschrauben Der Hochleistungs-Mehrfasen-Bohrsenker bohrt und senkt in einem Arbeitsgang und sorgt für einen perfekten Kopfabchluss der Schrauben. Geeignet für Terrassenschrauben $\varnothing 5 + 5,5$ mm.</p> |
|---|---|---|--|

| Art.-Nr. | Dimension | VPE | Preis in EUR |
|--------------|-------------|----------|--------------|
| FX4x45A2bohr | 4,0 x 45 mm | 150 Stk. | 19,- |
| FX4x50A2bohr | 4,0 x 50 mm | 150 Stk. | 20,- |
| FX4x60A2bohr | 4,0 x 60 mm | 150 Stk. | 23,- |
| FX5x60A2bohr | 5,0 x 60 mm | 100 Stk. | 17,- |
| FX5x80A2bohr | 5,0 x 80 mm | 100 Stk. | 26,- |

| | |
|-----------------------|---|
| <p>Art.-Nr. 18000</p> | <p>Preis in EUR 25,-</p>   |
|-----------------------|---|

| | |
|---|---|
|  | <p>Abstandhalter Mit diesem Abstandhalter sind 4 verschiedene Fugenmaße beim Verlegen der Dielen einstellbar. Fugenmaße: 6 7 8 10 mm Material: Kunststoff, schwarz</p> |
|---|---|

| Art.-Nr. | Dimension | Preis pro Stück in EUR |
|----------|------------|------------------------|
| 18002 | 40 x 25 mm | 9,- |

| | |
|--|---|
|  | <p>Baso Distanzhalter 6 mm Dient als Distanzhalter zwischen den einzelnen Terrassendielen, für ein optimales Fugenbild und als Abstandhalter zwischen Diele und Unterkonstruktion. 100 Stk. / Verpackungseinheit</p> |
|--|---|

| Art.-Nr. | Preis in EUR |
|----------|--------------|
| FX18010 | 23,90 |

| | |
|---|---|
|  | <p>Gummigranulat-Streifen 6 mm dick, 7 cm breit als Unterlage für Unterkonstruktionsrahmen. Nässeschutz, Trittschalldämmung, wasserdurchlässig, besonders zu empfehlen bei Beton-, Pflasteruntergrund und Flachdachbauten.</p> |
|---|---|

| Art.-Nr. | Länge | Preis in EUR |
|----------|--------|--------------|
| 207 GU | 1,25 m | 5,90 |

| | |
|--|---|
|  | <p>Unkrautvlies Für dauerhaft unkrautfreie Holzterrassen aus stabilisiertem Polypropylen, UV-beständig, unverrottbar. Das Vlies verhindert zuverlässig unkontrollierten Pflanzenwuchs, ist wasserdurchlässig und atmungsaktiv.</p> |
|--|---|

| Art.-Nr. | Dimension | Preis in EUR |
|----------|----------------------------------|--------------|
| 18003 | 10 x 1,6 m 50 g/m ² | 25,- |

| | |
|--|---|
|  | <p>Koralan Holzöl Spezial - Pflegeöl auf Naturöl- und Wasserbasis - holzschützende Grundierung und dekorativer Wetterschutz in einem Produkt - zur Erstbeschichtung und Nachpflege von Sichtschutzelementen und Terrassendielen - schützt Holzoberflächen vor Witterungseinflüssen wie Sonne und Regen - vorbeugend wirksam gegen Bläue- (gem. EN 152) und Schimmelpilzbefall (gem. EN 15457) - sehr guter Schutz des Holzes vor Vergrauung - geprüfte Aufbringmenge: 160-180 ml/m²</p> |
|--|---|

| | |
|--|---|
|  | <p>Koranol Holz Grundieröl - imprägnierende Grundierung für alle Holzarten im Außenbereich - Beste Schutzwirkung: vorbeugend wirksam gegen holzerstörende Pilze (Fäulnis) (gem. EN 113), Bläue- (gem. EN 152) und Schimmel (gem. EN 15457) - Aufbringmenge: 120-140ml/m² - Verbrauch: pro Anstrich 1 l ausreichend für ca. 10 m² - gute Penetration - kein UV-Schutz</p> |
|--|---|

Zugelassenes Biozidprodukt gemäß Verordnung (EU) 528/2012
Biozide vorsichtig verwenden – vor Gebrauch stets Etikett + Produktinformationen lesen!

| Art.-Nr. | Gebindegröße | Farbe | Preis in EUR |
|----------|--------------|-----------|--------------|
| 139100 | 750 ml | Eiche | 26,- |
| 139200 | 2,5 l | Eiche | 59,- |
| 139102 | 750 ml | Bangkirai | 26,- |
| 139202 | 2,5 l | Bangkirai | 59,- |
| 139103 | 750 ml | Natur | 26,- |
| 139203 | 2,5 l | Natur | 59,- |

Zugelassenes Biozidprodukt gemäß Verordnung (EU) 528/2012
Biozide vorsichtig verwenden – vor Gebrauch stets Etikett + Produktinformationen lesen!

| Art.-Nr. | Gebindegröße | Preis in EUR |
|----------|--------------|--------------|
| 139300 | 750 ml | 22,50 |
| 139301 | 2,5 l | 46,50 |

Wir empfehlen Ihnen, bei allen Holzarten ohne Imprägnierung einen Erstanstrich mit Holz Grundieröl vorzunehmen.
TIPP Holz Grundieröl ist nach ca. 5-6 Tagen mit wässrigen Lasuren und Ölen überstreichbar. Temperatur in der Aushärtungsphase $\geq 5^\circ$.

| | |
|---|--|
|  | <p>Hirnholzversiegelung für Terrassenhölzer Verhindert zuverlässig die Feuchteaufnahme und Rissbildung bei Hirnhölzern.</p> |
|---|--|

| Art.-Nr. | Gebindegröße | Preis in EUR |
|----------|--------------|--------------|
| 18004 | 250 ml | 15,50 |

| | |
|---|---|
|  | <p>Terrassenreiniger HOLZ-Frisch HOLZ-Frisch ist ein Tiefenreiniger zur natürlichen Auffrischung der Holzoberfläche bei angewitterten, vermoosten oder vergrauten Hölzern. Es wird aus natürlichen Fruchtsäuren hergestellt und löst die Vergrauung.</p> |
|---|---|

| Art.-Nr. | Gebindegröße | Preis in EUR |
|----------|--------------|--------------|
| 18007 | 1 l | 25,50 |

PFLEGE, SCHUTZ & SCHÖNHEIT FÜR HOLZFLÄCHEN IM AUSSENBEREICH

OutdoorOil



| Art.-Nr. | Farben* | Gebindegröße | Preis in EUR |
|----------|------------|--------------|--------------|
| 136100 | Farblos | 1 l | 24,90 |
| 136101 | | 3 l | 59,- |
| 136110 | Pinie | 1 l | 24,90 |
| 136111 | | 3 l | 59,- |
| 136120 | Reinweiß | 1 l | 24,90 |
| 136121 | | 3 l | 59,- |
| 136130 | Silbergrau | 1 l | 24,90 |
| 136131 | | 3 l | 59,- |
| 136140 | Grau | 1 l | 24,90 |
| 136141 | | 3 l | 59,- |
| 136150 | Teak | 1 l | 24,90 |
| 136151 | | 3 l | 59,- |

Pflege, Schutz & Schönheit für Holzflächen im Außenbereich

- frei von Bioziden oder Konservierungsstoffen
- nach Aushärtung unbedenklich für Mensch, Tier und Pflanzen
- Nachhaltigkeit: auf Basis natürlicher und nachwachsender Rohstoffe
- Wetterschutz: hervorragende UV- und Wetterbeständigkeit
- geprüft nach DIN EN 71-3 (Sicherheitsbestimmungen für Spielwaren)

* Anstrich linke Hälfte 2 x | Anstrich rechte Hälfte 1 x. Die Farbmuster sind auf Kiefer appliziert.

**FREI VON BIOZIDEN & KONSERVIERUNGSSTOFFEN!
AUF BASIS NATÜRLICHER & NACHWACHSENDER ROHSTOFFE**

Unsere Terrassen-Verlegetipps

Abstand zu angrenzenden Bauteilen

Angaben in cm

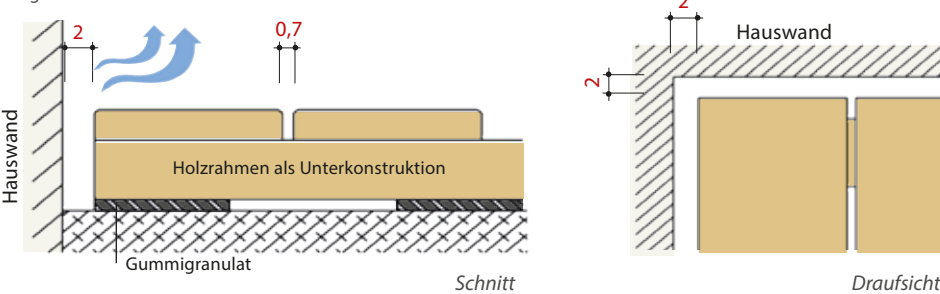

Hinterlüftung mit Mähkante Randstein & Unterbau mit Pflasterstein

Angaben in cm

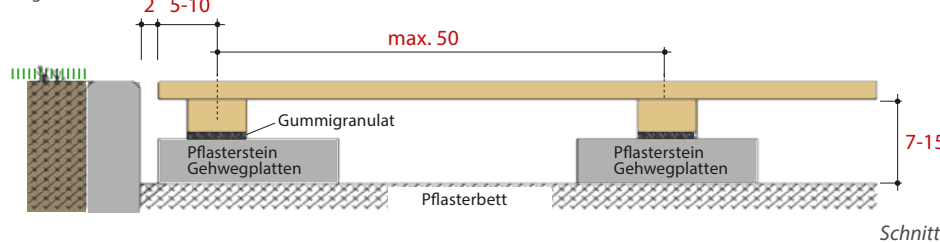

Alulüftungsprofile für eine hervorragende Luftzirkulation



Verlegehinweise zu Terrassendielen

- Abstand der UK, Mitte-Mitte Rahmen, ist mit 40 bis 50 cm ideal und sollte nicht überschritten werden.
- Eine gute Hinterlüftung der Terrasse muss gewährleistet sein: Wandanschlüsse sollten mit einem Abstand von ca. 2-3 cm Luft ausgeführt werden um eine Luftzirkulation zu ermöglichen. Stirnseitig darf die Terrasse nicht mit Blenden versehen werden die die Luftzirkulation beeinträchtigen. Empfehlenswert sind Alulüftungsprofile die an den Stirnseiten eingebaut werden. Es wird empfohlen bei direktem Bodenkontakt eine wasserführende Unterlage, z.B. Gummigranulat-Streifen Art. Nr. 207GU einzusetzen um Staunässe zu verhindern.
- Sämtliche Befestigungsteile (z.B. Schrauben), sollten aus nicht rostendem, säurebeständigem Edelstahl sein.
- Fugenabstand von mind. 7 mm einhalten (auch bei Längsstößen) ausgenommen Systemdielen.
- Vorbohren mit Senkkopfbohrer.
- Staunässe ist unbedingt zu vermeiden! Pflanzkästen, Blumentöpfe usw. sind grundsätzlich vom Untergrund durch Abstandshalter z.B. Leisten mit 2 cm Dicke anzuheben.

Reinigung & Pflege

Holzterrassen sollten jedes Frühjahr mit einer Wurzelnbürste und unserem Terrassenreiniger gereinigt werden. Wir empfehlen nach der Reinigung die Terrassenfläche nach dem vollständigen Abtrocknen zu ölen. Den Erstanstrich wiederum mit Holzgrundieröl vornehmen. Beachten Sie die Hinweise auf den Katalogseiten zum Artikel, zur Holzart und Eigenschaften Seite 5 & 118.

Fordern Sie unsere ausführlichen Verlegeanleitungen an!



TWINSON TERRACE MASSIVE PRO WPC DIELEN
 NATÜRLICHER LOOK, SEHR PFLEGELEICHT



- Massivdiele aus Twinson-Material mit 360° Kunststoffummantelung
- splitter- und spaltfrei
- extrem unempfindliche Oberfläche – kein Eindringen von Flecken sowie einfache Reinigung
- hohe Kratzfestigkeit
- hohe Farbstabilität
- geringe Längenausdehnung – harmonisches Fugenbild (nur 4,5 mm)
- 4 verschiedene Naturfarben mit zweiseitiger Verwendbarkeit: strukturierte Seite (Holz-Look) und geriffelte Seite
- Dielenlängen: 4 m / 5 m / 6 m
- Rutschfestigkeit: R 11 Holzstruktur
- R 10 geriffelte Seite
- Produktion in Europa
- Holz aus PEFC-zertifizierten Wäldern
- langlebig – bis zu 25 Jahre Garantie
- Brandschutzgeprüft nach Norm EN 13501:2016

TWINSON TERRACE MASSIVE PRO WPC DIELEN

Robust, flexibel und ideal für freie Formen und uneingeschränkte Gestaltungsmöglichkeiten. Mit zwei unterschiedlichen Oberflächen passt sich die Massivdiele aus Twinson allen Wünschen und Anforderungen an.



TWINSON TERRACE MASSIVE PRO

| Art.-Nr. | TWP 20140400 A | TWP 20140500 A | TWP 20140600 A | TWP 20140400 R | TWP 20140500 R | TWP 20140600 R |
|--------------|----------------------|----------------|----------------|---------------------|----------------|----------------|
| | | | | | | |
| Beschreibung | Eiche Antikbraun 271 | | | Eiche Rauchgrau 270 | | |
| Dimension mm | 20 x 140 mm | | | 20 x 140 mm | | |
| Größe | Länge 4,00 m | Länge 5,00 m | Länge 6,00 m | Länge 4,00 m | Länge 5,00 m | Länge 6,00 m |
| Preis in EUR | 18,90/lfdm | | | 18,90/lfdm | | |
| Art.-Nr. | TWP 20140400 E | TWP 20140500 E | TWP 20140600 E | TWP 20140400 F | TWP 20140500 F | TWP 20140600 F |
| | | | | | | |
| Beschreibung | Eiche Rustikal 519 | | | Eiche Felsgrau 520 | | |
| Dimension mm | 20 x 140 mm | | | 20 x 140 mm | | |
| Größe | Länge 4,00 m | Länge 5,00 m | Länge 6,00 m | Länge 4,00 m | Länge 5,00 m | Länge 6,00 m |
| Preis in EUR | 18,90/lfdm | | | 18,90/lfdm | | |



TWINSON TERRACE MASSIVE PRO WPC DIELEN

SIND LANGLEBIG UND UMWELTFREUNDLICH: DER IDEALE WERKSTOFF FÜR AUSSENANLAGEN



Das patentierte Holz-Kunststoff-Verbundmaterial Twinson garantiert Ihnen lange Freude mit Ihrer Terrasse, Poolumrandung oder Ihrem Gartenweg. Der Pflegeaufwand ist minimal – Streichen ist hinfällig, und die Farben bleiben über Jahre hinweg erhalten.



Montage

- runde Kanten einfach zu schneiden
- Montage mit unsichtbarem Clipsystem
- minimaler Schraubaufwand durch optimierte Montage
- Alu Trägerprofile mit 50 cm Achsabstand
- Gesamtaufbauhöhe ab 36 mm – optimal für die Balkon- und Terrassensanierung
- geringe Gesamtaufbauhöhe ab 70 mm für schwimmende Konstruktionen, z. B. bei Dachterrassen

Fordern Sie unsere ausführliche Verlegeanleitung an!

TWINSON TERRACE MASSIVE PRO ZUBEHÖR

| Art.-Nr. | Beschreibung | Größe | Preis in EUR |
|---------------|---|---------------------------------|-----------------------------------|
| TWL 7022 600 | Lüftungsprofil silber | Länge 6,00 m | 142,-/Stk. |
| TWUK 5016 600 | Alu-Unterkonstruktion klein | Alu UK 50/16 mm Länge 6,00 m | 53,40/Stk. |
| TWUK 5050 600 | Alu-Unterkonstruktion | Alu UK 50/50 mm Länge 6,00 m | 77,50/Stk. |
| TWASE 300 | Alu Start- u. Endprofil | Länge 3,00 m | 17,-/Stk. |
| TW 100* | Montage Clip für TWUK 5050 600 | - | 85,-/Pack 100 Stk./Pack |
| TWS 4*19** | Spax für Endprofil 7 Stk./Schiene | - | 29,-/Pack 110 Stk./Pack |
| TW 140 | Kartuschenkleber 310 ml Kleb- u. Dichtmasse zum Sichern der Dielen gegen verrutschen Verbrauch 310 ml für ca. 30 - 40 m ² | | 22,-/Stk. |



* Clips TW 100 inkl. Schrauben und Bit | 16 Stk./qm, 100 Stk./Pack
Abgabe nur in ganzem Pack

** TWS 4*19
Abgabe nur in ganzem Pack

Bodenaufbau

DIE NEUE KÜBLER HOLZ SERIE
CARPORTS
GARTENHÄUSER LT
TERRASSENDACH
SONNENSCHUTZDACH



KUBUS FLEX
stabil modern zeitlos



**KUBUS FLEX**

stabil modern zeitlos

KUBUS FLEX 300*sibirische Lärche***Moderne und zeitlose Optik vereint mit Flexibilität und Stabilität.**

Mit der KUBUS FLEX Serie lässt sich ein Carport als Einzel- oder Doppelcarport ausführen. Verschiedene vordefinierte Größen finden Sie in unserem Katalog mit der Serie KUBUS FLEX 300 und KUBUS FLEX 600.

Die Carports können mit Sichtschutz-Elementen verkleidet werden. Geräteraume lassen sich problemlos in die Carports integrieren.

Flexible Größen und Formen können mit der KUBUS FLEX Serie realisiert werden – wir fertigen Ihren Carport nach Ihren Wünschen.

Tipp: Für extra hohe Fahrzeuge, wie z. B. Wohnmobile, bietet die KUBUS FLEX Serie eine neue Lösung. Mit dem Pfosten KUB 100 PL 350 mit einer Höhe von 3,50 m (s. Seite 55) lässt sich jeder KUBUS FLEX Carport für Wohnmobile nutzen.



^ **KUBUS FLEX 300**
- 300 x 600 cm

<< **KUBUS FLEX 300**
mit Sonderhöhe 3,50 m
- 300 x 600 cm
- Pfosten KUB 100 PL 350

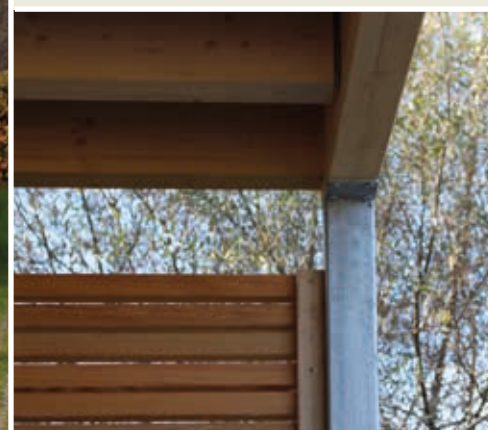

... IN SEINEN VARIATIONEN



Wir haben unsere KUBUS FLEX SERIE optimiert:
Für einen effizienten Holzschutz erhalten Sie ab
sofort alle KUBUS FLEX Carports & Terrassendächer
mit einem umlaufenden Dachvorsprung!
Für nähere Informationen sprechen Sie uns an!



sibirische
Lärche



^ KUBUS FLEX 300

- 300 x 600 cm
- Sichtschutz-Elemente
Rhombus Sibirische Lärche
- integrierter Geräteraum mit
Schiebetür 300400 ST
außen laufend (s. Seite 55)



Flachdächer sind aus der heutigen Bauoptik nicht mehr wegzudenken. Auch diesem Trend werden wir mit unserer KUBUS FLEX Serie gerecht. Stabile feuerverzinkte Stahlpfosten bilden die Grundlage. Diese Stahlpfosten werden direkt ins Erdreich einbetoniert um darauf das moderne Flachdach aufzubauen. Durch die 3 m langen Stahlpfosten ist die Höhe der KUBUS FLEX Gebäude variabel. Direktes Einbetonieren der Stahlpfosten gewährleistet höchste Stabilität.

Als Alternative hierfür eignet sich der KUB 100 PL mit einer stabilen Stahlplatte zum direkten Aufdübeln auf ein bestehendes Betonfundament. Der Pfosten hat eine Länge von 2,30 m. Durch die angeschweißten Verstreben bietet auch dieser höchste Stabilität.

Die Leimholzpfeften werden auf die Stahlträger aufgeschraubt. Die Balkenlage wird mit speziellen Verbindern zwischen die Pfeften verbaut, wie sie auch im Ingenieurholzbau verwendet werden. Das garantiert höchste Stabilität. Dies alles fertigen wir im Werk bereits vor, so dass die Montage vor Ort erleichtert wird.

Tipp: Den Einbau der Stahlpfosten sollten Sie von einer Fachfirma ausführen lassen.

Die Abdichtung des Daches wird in EPDM Folie* ausgeführt. EPDM Folien werden seit über 50 Jahren verbaut und zeichnen sich durch eine hervorragende Witterungsbeständigkeit aus. Ideal für unsere KUBUS FLEX Serie. Der hochwertige Alu Ortgang rundet das Gesamtbild des KUBUS FLEX ab.

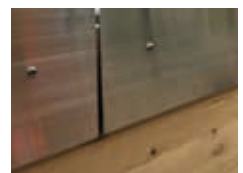

* Beachten Sie die Hinweise für die EPDM Dachbahn auf Seite 118!



KUBUS FLEX

stabil modern zeitlos

KUBUS FLEX 600



KUBUS FLEX Preise beinhalten

- Stahlpfosten Art.-Nr. KUB 100, 100/100 mm, Länge 3,00 m, Einbauhöhe 2,25 - 2,40 m
- Alternativ** (gegen Aufpreis):
- Stahlpfosten Art.-Nr. KUB 100 PL / KUB 100 PL 350 mit Stahlplatte zum Aufdübeln, Höhe 2,30 m / 3,50 m
- Pfetten aus Leimholz
- Balkenlage mit Ingenieurholzverbinder
- Untersichtschalung aus Fichte 3-Schichtplatten
- EPDM Dachbahn* mit Kleber, Fellrollen zum Auftragen des Klebers, EPDM Ablauf Rohr, Länge ca. 50 cm
- Attika mit Alu Ortgang inkl. Schrauben
- Befestigungsmaterial Konstruktion (Schrauben, Ingenieurholzverbinder)
- Schneelast bei KUBUS Flex 300 bis zu $sk = 3,8 \text{ kN/m}^2$
- bei KUBUS Flex 600 bis zu $sk = 2,8 \text{ kN/m}^2$
- Fallrohr bauseits
- Aufbauplan



- ^ **KUBUS FLEX 600**
- 600 x 600 cm
- **XXL Einfahrtsbreite: 5,80 m**

- KUBUS FLEX**
- Stahlpfosten mit Stahlplatte zum Aufdübeln, Höhe 2,30 m
- ✓ **NEU** jetzt auch in 3,50 m Länge

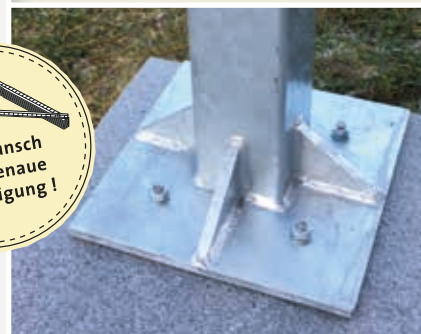

Empfehlung: Erstanstrich mit Holzgrundieröl

KUBUS FLEX 300

Breite 300 cm | Längen 300/400/500/600/900 cm

| Art.-Nr. | Dimension | Preis in EUR |
|------------|--------------|----------------|
| KUB 300300 | 300 x 300 cm | 3.900,- |
| KUB 300400 | 300 x 400 cm | 4.700,- |
| KUB 300500 | 300 x 500 cm | 5.400,- |
| KUB 300600 | 300 x 600 cm | 6.290,- |
| KUB 300900 | 300 x 900 cm | 8.850,- |

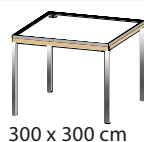

300 x 300 cm

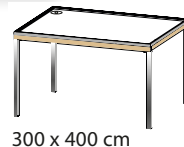

300 x 400 cm

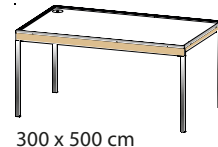

300 x 500 cm

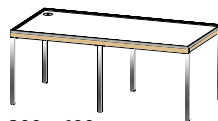

300 x 600 cm

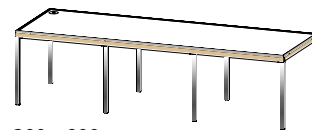

300 x 900 cm

>> Schneelast KUBUS FLEX 300: $sk = 3,8 \text{ kN/m}^2$ (KUB 300400 $2,8 \text{ kN/m}^2$)

KUBUS FLEX 600

Breite 600 cm | Längen 600/900 cm

| Art.-Nr. | Dimension | Preis in EUR |
|------------|--------------|-----------------|
| KUB 600600 | 600 x 600 cm | 9.990,- |
| KUB 600900 | 600 x 900 cm | 14.990,- |

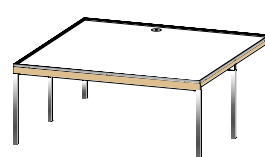

600 x 600 cm

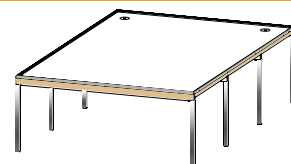

600 x 900 cm

>> Schneelast KUBUS FLEX 600: $sk = 2,8 \text{ kN/m}^2$

* Beachten Sie die Hinweise für die EPDM Dachbahn auf Seite 118!

Um den konstruktiven Holzschutz der Balken zu gewährleisten empfehlen wir, neben einem deckenden Erstanstrich, eine Blechverwahrung umlaufend anzubringen.

ZUBEHÖR



Stahlpfosten feuerverzinkt

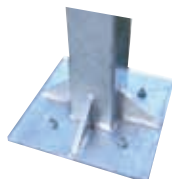

Stahlpfosten mit Platte feuerverzinkt



Alu Ortgang



Alu Aussenecke



Wasserablauf

KUBUS FLEX
Aussteifungswinkel
- für alle KUBUS FLEX bei der Verwendung von Stahlpfosten mit Platte KUB 100 PL & KUB 100 PL 350
- feuerverzinkter Stahl
- Anzahl der Aussteifungswinkel ist abhängig von der Anordnung der Sichtschutzwände

| KUBUS FLEX 300 & 600 Zubehör | | | | |
|------------------------------|--|-----------------------------------|--------------|--|
| Art.-Nr. | Beschreibung | Größe | Preis in EUR | |
| KUB 100 | Stahlpfosten feuerverzinkt | 10/10 cm, Länge 300 cm | 199,-/Stk. | |
| KUB 100 PL | Stahlpfosten mit Platte feuerverzinkt (ohne Dübel) | 10/10 cm, Länge 230 cm | 295,-/Stk. | |
| KUB 100 PL 350 | Stahlpfosten mit Platte feuerverzinkt (ohne Dübel) | 10/10 cm, Länge 350 cm | 349,-/Stk. | |
| KUB BUG | Aussteifungswinkel T-Stahl verzinkt | 45/45 cm | 49,-/Stk. | |
| KUB ALU 250 | Alu Ortgang | Profile 110 x 64 mm, Länge 250 cm | 59,-/Stk. | |
| KUB ALUE 50 | Alu-Aussenecke | Länge 50 cm | 39,-/Stk. | |
| KUB ABL 75 | Wasserablauf EPDM selbstklebend | Ø 75 mm, Länge 50 cm | 79,-/Stk. | |



auf Wunsch maßgenaue Anfertigung!

Sichtschutzelemente zur Aussteifung empfehlen wir zum Einbau in alle KUBUS FLEX Carports. Die RHOMBUS Serie aus sibirischer Lärche kann nach Ihren Wünschen angefertigt werden! Auch Geräteraume lassen sich damit verwirklichen. Mehr zu dieser Serie finden Sie auf Seite 90!

KUBUS FLEX 300
- 300 x 600 cm | Sichtschutzelemente sibirische Lärche
- integrierter Geräteraum mit innen laufender Schiebetüre 300400 ST

KUBUS FLEX 300 & 600 Zubehör Erweiterung Geräteschuppen

| Beschreibung | Schiebetüren-Element Tür 300400 PS inkl. Schiebetürbeschlag mit Schloßkasten, Profilzylinder bauseits | Pfosten für Carports 9/9cm Lärchenholz |
|--------------|---|---|
| Art.-Nr. | 300400 ST | CP 105 |
| Größe | 100 x 180 cm | Länge 250 cm |
| Preis in EUR | 890,- | 45,- |



Türgriff mit Schiebetüren-Schloßkasten
Vorder- & Rückansicht

Gleitbeschlag mit Alurahmen
300400 ST Innenansicht

Schiebetürenbeschlag
verzinkt, passend zum
Türelement 300400 ST



Schiebetüre innen laufend



Schiebetüre außen laufend

KUBUS FLEX

stabil modern zeitlos

KUBUS FLEX



KUBUS FLEX GARTENHÄUSER IN MODERNEM DESIGN

Aufgrund der stabilen und variablen Konstruktion der KUBUS FLEX Serie, lassen sich auf einfachste Weise exklusive Gartenhäuser nach Ihren Wünschen errichten – stellen Sie sich Ihr Gartenhaus nach Ihrer individuellen Nutzung zusammen: mit Freisitz, Holzlagerplatz, als Gerätehaus oder in Kombination!

Die Gartenhauswände die in Holzrahmenbauweise ausgeführt sind, werden als vorgefertigte Rahmenelemente geliefert. Die Fassadenbahn und die Aussenschalung werden lose als Bausatz geliefert um höchste Flexibilität zu gewährleisten. Ein Kran der zum Aufbau eines Gartenhauses aus Holzrahmenbauweise normalerweise benötigt wird, ist somit nicht erforderlich. Als Fundament für die Gartenhauswände empfehlen wir Betonrandsteine (bauseits). Bei Bestellung erhalten Sie einen Fundamentplan für den Einbau der Stahlpfosten und der Betonrandsteine.

Hier finden Sie neben einigen Beispielgrößen, weitere Möglichkeiten der individuellen Gestaltung Ihres Traum-Gartenhauses mit zusätzlichen Fenstern und Türen. Alle Gartenhäuser sind für die KUBUS FLEX Serie 300 ausgelegt.



Tipp: Betonrandsteine eignen sich als Fundament für die Gartenhauswand



Unser KUBUS FLEX GARTENHAUS Standard beinhaltet:

- Wandkonstruktion aus vorgefertigten Rahmenelementen.
Rahmen 45/65 mm, Seitenwandhöhe ca. 2,20m
- Fassadenbahn schwarz, UV-Beständig
- senkrechte Lärchenholz UK-Leiste für Rhombusschalung
Abmessung 27/55 mm naturfarben, inkl. Schrauben
- Rhombusleisten naturbelassen sib. Lärche 28/55 mm inkl. Schrauben
- 1 Türe DIN links mit Alukern (verzugsarm) inkl. schwarzer Kunststoffplatte und Schlosskasten vormontiert,
Rhombusleisten und UK-Leisten lose, Größe ca. 90/200 cm ohne Profilzylinder, inkl. Schrauben
- Kippfenster Kunststoff weiß, Isoglas
Größe 125/40 inkl. Alusimsen naturfarben mit Schraube

MEHR ... ALS EIN GARTENHAUS

NEU

BAUSATZ KUBUS FLEX GARTENHAUS mit Freisitz & Sichtschutz



Bausatz bestehend aus:

- KUBUS FLEX 300**
 - Art.-Nr. KUB 300600
 - Außenmaße 622 x 322 cm
- KUBUS FLEX GARTENHAUS**
 - Art.-Nr. KUB GHW 315265
 - Größe 315 x 265 cm
 - Rhombusleisten
 - 1 Türe 90/200 cm DIN Links
 - 1 Fenster 125/40 cm mit Alusimsen

- ZUBEHÖR**
- 1 Sichtschutz Rhombus für Freisitz

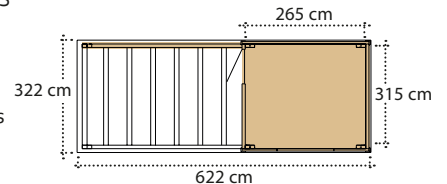

Preis 10.890,- EUR

BAUSATZ KUBUS FLEX GARTENHAUS mit Holzlagerplatz



Bausatz bestehend aus:

- KUBUS FLEX 300**
 - Art.-Nr. KUB 300400
 - Außenmaße 422 x 322 cm
- KUBUS FLEX GARTENHAUS**
 - Art.-Nr. KUB GHW 315265
 - Größe 315 x 265 cm
 - Rhombusleisten
 - 1 Türe 90/200 cm DIN Links
 - 1 Fenster 125/40 cm mit Alusimsen

- ZUBEHÖR**
- 1 Sichtschutz Rhombus für Holzlagerplatz

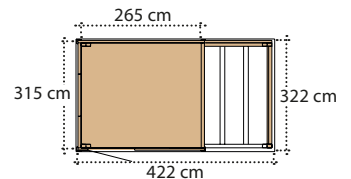

Preis 9.290,- EUR

So stellen Sie Ihr KUBUS FLEX GARTENHAUS zusammen:

1. Wählen Sie aus der KUBUS FLEX Serie 300 auf Seite 54 das Grundgerüst mit der gewünschten Gesamtgröße aus
 2. Legen Sie die Größe des Gartenhauses fest
 3. Wählen Sie das Zubehör wie Fenster, Türen z.B. Doppeltür aus
 4. Entscheiden Sie sich für Sichtschutzwände - z.B. Rhombusleisten.
- Auf Seite 90 finden Sie eine entsprechende Auswahl.



TIPP: vielfältige Möglichkeiten

Jedes KUBUS FLEX Gartenhaus kann innen weiter ausgebaut werden. Dabei wird die Rahmenhauskonstruktion gedämmt und je nach Innenverkleidung verputzt oder in Holz ausgeführt. Wer das Haus als Gerätehaus-Alternative benutzt, kann problemlos Regale befestigen, Zwischendecken als Stauraum einbringen oder Hängegarnituren für Gartengeräte anschrauben.

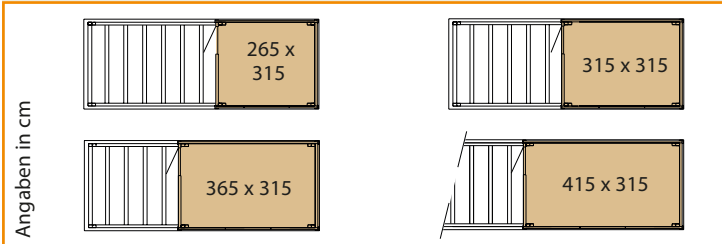

ZUBEHÖR

Türen & Fenster



Fenster Kunststoff weiß



Einzel- & Doppeltüre mit Holzschalung



Einzel- & Doppeltüre Kunststoff weiß, verglast

| KUBUS FLEX GARTENHAUS | | |
|---|----------------|--------------|
| inklusive 1 Türe KUB GHET & 1 Fenster KUB GHF 12540 | | |
| Art.-Nr. | Länge x Breite | Preis in EUR |
| KUB GHW 315 265 | 265 x 315 cm | 4.000,- |
| KUB GHW 315 315 | 315 x 315 cm | 4.400,- |
| KUB GHW 315 365 | 365 x 315 cm | 4.750,- |
| KUB GHW 315 415 | 415 x 315 cm | 4.950,- |
| Holzboden im Gartenhaus gegen Aufpreis erhältlich | | |

| Art.-Nr. | Beschreibung | Größe | Preis in EUR |
|---------------|--|--|--------------|
| KUB GHET | Einzeltüre Holzschalung | 109/205 cm lichte Breite ca. 90 cm | 980,- |
| KUB GHETK | Einzeltüre Kunststoff weiß, verglast | 109/205 cm lichte Breite ca. 95 cm | 980,- |
| KUB GHDT | Doppeltüre Holzschalung | 199/205 cm lichte Breite ca. 180 cm | 1.850,- |
| KUB GHDTK | Doppeltüre Kunststoff weiß, verglast | 199/205 cm lichte Breite ca. 185 cm | 1.850,- |
| KUB GHF 8540 | Fenster Kunststoff inkl. Alusimsen natur | 85/40 cm | 279,- |
| KUB GHF 9540 | Fenster Kunststoff inkl. Alusimsen natur | 95/40 cm | 289,- |
| KUB GHF 12540 | Fenster Kunststoff inkl. Alusimsen natur | 125/40 cm | 299,- |

Dekoration & Gartenmöbel sind nicht inklusive
Um den konstruktiven Holzschutz der Balken zu gewährleisten empfehlen wir, neben einem deckenden Erstanstrich, eine Blechverwahrung umlaufend anzubringen.

KUBUS FLEX

stabil modern zeitlos

GARTENHÄUSER LIGHT



KUBUS FLEX Gartenhäuser LT – Ihr großes PLUS

Durch den Einsatz vorgefertigter Rahmenelemente, die in unterschiedlichen Größen zur Verfügung stehen, können Sie Ihr Gartenhaus nach Ihren Wünschen und Vorstellungen verwirklichen. Wählen Sie aus unseren über 60 Modellen oder definieren Sie Ihren individuellen Bedarf. Auf Seite 63 finden Sie eine Planungshilfe für Ihr persönliches Wunschgartenhaus. Gerne erstellen wir Ihnen umgehend ein maßgeschneidertes Angebot.

Die Montage der **Kubus Flex LT** Serie ist durch die vorgefertigten Wandelemente einfach und schnell. Eine aus dem Wohnbau übernommene, diffusionsoffene Fassadenbahn regelt das Klima im Gartenhaus. Die Fassadenbahn besteht aus einem extrem reißfesten und UV-beständigen Gewebe. Ihre Geräte bleiben trocken – die Wand kann „atmen“. Nachträgliches Dämmen ist möglich.

Für die Fassadengestaltung gibt es vielfältige Möglichkeiten. Zwei Varianten aus haltbarem Lärchenholz haben wir für Sie ausgewählt. Sie möchten eine andere Fassade? Fragen Sie uns!

Fenster und Türen sind flexibel, passend zu den Wandelementen erweiterbar. Drei verschiedene Kippfenster aus Kunststoff stehen zur Auswahl. Doppel- und Einzeltüren stehen mit jeweils zwei Holzfassadenvarianten oder als Kunststoff-Türe mit Glasfüllung zur Auswahl. Großzügige Durchgangsbreiten der Türen unterstreichen die Wertigkeit der Gartenhäuser.

Die Abdichtung des Daches wird, wie bei allen **KUBUS FLEX** Modellen, in extrem haltbarer EPDM Folie* ausgeführt. Der hochwertige Alu-Ortgang passt perfekt zum modernen "Style" der Gartenhaus-Serie. Als Fundament für die Gartenhauswände empfehlen wir Betonrandsteine (bauseits). Bei Bestellung erhalten Sie einen Fundamentplan für den Einbau.



Türschwelle Aluminium

... SIND UNKOMPLIZIERT – IHR GROSSES PLUS

NEU



+einfach
+solide



BAUSATZ Beispielgröße 270 x 250 cm

- Größe 270 x 250 cm
- Schalung senkrecht, Lärche, sägeroh
- 1 Einzeltüre
- Vordach (gegen Aufpreis)

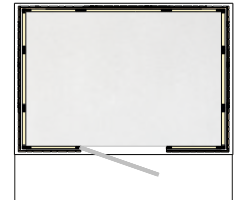

Preis 3.990,- EUR



+geräumig
+großzügig



BAUSATZ Beispielgröße 300 x 220 cm

- Größe 300 x 220 cm
- Schalung senkrecht, Lärche, sägeroh
- 1 Doppeltüre



Preis 5.090,- EUR



+vielfältig
+charmant



BAUSATZ Beispielgröße 300 x 290 cm

- Größe 300 x 290 cm
- Schalung Rhombus
- 1 Doppeltüre
- inkl. Vordach mit seitl. Wandelement ca. 1,00 m

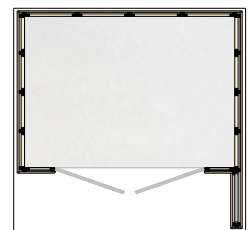

Preis 7.040,- EUR*

*Alu-Eckleiste gegen Aufpreis

Abb. mit Sonderzubehör

Abb. mit Sonderzubehör

Unsere KUBUS FLEX GARTENHÄUSER LT Standard beinhalten:

Wandelemente

- vorgefertigte Wandelemente passend zur Hausgröße, aus Nadelholzrahmen, 45/65 mm, Innenraumhöhe ca. 2,20 m
- diffusionsoffene Fassadenbahn schwarz, UV-Beständig, lose geliefert

Türen

- Türen mit entsprechender Holzschalung **oder** als Kunststoff-Türe mit Glasfüllung, weiß inkl. Türschwelle Aluminium, ohne Profilylinder

Fenster

- Kunststoff weiß, feststehend, Höhe 40 cm, Breite 85/95/125, inkl. Alusimsen natur

Fassade wahlweise:

- Schalung Rhombus
Lärche, 28/55 mm, Längen 3 / 4 oder 5,10m **oder**
- Schalung senkrecht, Lärche sägeroh, 20 mm, in 3 verschiedenen Breiten.
- Fassaden jeweils mit Unterkonstruktion 27/55 mm, Lärche, inkl. Befestigungsmaterial (z.B. Schrauben aus Edelstahl), lose als Bausatz zum exakten bau-seitigem Zuschnitt

Boden

- Rahmen 45/65 mm
- Bodenschalung 19 mm

Aufbau Dach

- Balkenlage mit Untersichtschalung aus Fichte 3-Schichtplatten
- EPDM Dachbahn* mit Kleber, Fellrollen zum Auftragen, EPDM Ablaufrohr, Länge ca. 50 cm
- Attika mit Alu-Dachumrandung, inkl. Schrauben
- Schneelast ca. 150 kg/m2
- Schneelast bis 3,8 kN/m2 gegen Aufpreis möglich
- Fallrohr bauseits
- Aufbauplan

Unser ausführliches Aufbauvideo finden Sie unter www.gartenholz.com oder direkt über den QR-Code!



* Beachten Sie die Hinweise für die EPDM Dachbahn auf Seite 118!







KUBUS FLEX

stabil modern zeitlos

GARTENHÄUSER LIGHT















| Inkludiert | | Gesamtpreis mit wahlweise: | | | | Optional |
|----------------------------------|--|--|--|--|--|--|
| Bausatz | Fenster | Schalung Senkrecht | | Schalung Rhombus | | Vordach |
| | Kunststoff weiß inkl. Alusimsen natur | Lärche, sägeroh | | Rhombus, Sibirische Lärche, naturbelassen | | Länge Vordach ca. 1,00 m inkl. seitlichem Wandelement |
| Größe Breite x Länge in cm | Größen: A 85 x 40 cm B 95 x 40 cm C 125 x 40 cm Position siehe Grundriss | Einzeltüre | Doppeltüre | Einzeltüre | Doppeltüre | |
| | | Holzschalung <i>oder</i> Kunststoff weiß, verglast | Holzschalung <i>oder</i> Kunststoff weiß, verglast | Holzschalung <i>oder</i> Kunststoff weiß, verglast | Holzschalung <i>oder</i> Kunststoff weiß, verglast | |

BAUSATZREIHE 210 Grundbreite 210 cm



| Abmessung | Fenstergröße + Position | Euro | Euro | Euro | Euro | Aufpreis Euro |
|------------------------------------|--|--------|------|--------|------|---------------|
| 210 x 220 RB/ER | ohne Fenster  | 3530,- | – | 4100,- | – | 450,- |
| 210 x 250 SA-RB/ER | ohne Fenster  | 3700,- | – | 4190,- | – | 500,- |
| 210 x 290 SC-RB/ER | ohne Fenster  | 3990,- | – | 4490,- | – | 550,- |
| 210 x 330 SC-SB-RB/ER-ES | ohne Fenster  | 4190,- | – | 4790,- | – | 650,- |
| 210 x 360 SC-RB/ER | ohne Fenster  | 4330,- | – | 4990,- | – | 700,- |
| 210 x 400 SA-RB/ER | ohne Fenster  | 4590,- | – | 5150,- | – | 850,- |
| 210 x 500 SA-RB/ER | ohne Fenster  | 5390,- | – | 6090,- | – | 900,- |

>> weitere Fenster und Türen gegen Aufpreis erhältlich – siehe Seite 62!

BAUSATZREIHE 270 Grundbreite 270 cm

| Abmessung | Fenstergröße + Position | Euro | Euro | Euro | Euro | Aufpreis Euro |
|------------------------------------|--|--------|--------|--------|--------|---------------|
| 270 x 220 SC-RB/ER-DR | ohne Fenster   | 3890,- | 4730,- | 4450,- | 5390,- | 450,- |
| 270 x 250 SA-RB/ER-DR | ohne Fenster   | 3990,- | 4890,- | 4590,- | 5480,- | 500,- |
| 270 x 290 SC-RB/ER-DR | ohne Fenster   | 4290,- | 5190,- | 4950,- | 5800,- | 550,- |
| 270 x 330 SC-SB-RB/ER-DR | ohne Fenster   | 4790,- | 5690,- | 5350,- | 6190,- | 650,- |
| 270 x 360 SC-RB/ER-DR | ohne Fenster   | 5000,- | 5890,- | 5750,- | 6590,- | 700,- |
| 270 x 400 SA-RB/ER-DR | ohne Fenster   | 5290,- | 6150,- | 5990,- | 6790,- | 850,- |
| 270 x 500 SA-RB/ER-DR | ohne Fenster   | 6290,- | 7250,- | 7150,- | 7990,- | 900,- |















>> weitere Fenster und Türen gegen Aufpreis erhältlich – siehe Seite 62!

Legende:  Einzeltüre |  Doppeltüre |  ca. Position Fenster | — aufgrund der Größenverhältnisse keine Ergänzung möglich

UNSERE BAUSATZREIHE - IHR VORTEIL















| Inkludiert | | Gesamtpreis mit wahlweise: | | | | Optional |
|----------------------------------|--|--|--|--|--|--|
| Bausatz | Fenster | Schalung Senkrecht | | Schalung Rhombus | | Vordach |
| | Kunststoff weiß inkl. Alusimsen natur | Lärche, sägeroh | | Rhombus, Sibirische Lärche, naturbelassen | | Länge Vordach ca. 1,00 m inkl. seitlichem Wandelement |
| Größe Breite x Länge in cm | Größen: A 85 x 40 cm B 95 x 40 cm C 125 x 40 cm Position siehe Grundriss | Einzeltüre | Doppeltüre | Einzeltüre | Doppeltüre | |
| | | Holzschalung <i>oder</i> Kunststoff weiß, verglast | Holzschalung <i>oder</i> Kunststoff weiß, verglast | Holzschalung <i>oder</i> Kunststoff weiß, verglast | Holzschalung <i>oder</i> Kunststoff weiß, verglast | |

BAUSATZREIHE 300 Grundbreite 300 cm



| Abmessung | Fenstergröße + Position | Euro | Euro | Euro | Euro | Aufpreis Euro |
|-----------------------|---|--------|--------|--------|--------|---------------|
| 300 x 220 SC/ER-DR | C   | 4250,- | 5090,- | 4900,- | 5690,- | 450,- |
| 300 x 250 SA/ER-DR | C   | 4550,- | 5350,- | 5190,- | 5990,- | 500,- |
| 300 x 290 SC/ER-DR | C   | 5090,- | 5890,- | 5690,- | 6490,- | 550,- |
| 300 x 330 SC/ER-DR | C   | 5250,- | 6150,- | 5990,- | 6890,- | 650,- |
| 300 x 360 SC/ER-DR | C   | 5600,- | 6390,- | 6350,- | 7090,- | 700,- |
| 300 x 400 SA/ER-DR | C   | 5890,- | 6690,- | 6490,- | 7290,- | 850,- |
| 300 x 500 SA/ER-DR | C   | 6990,- | 7790,- | 7750,- | 8550,- | 900,- |

>> weitere Fenster und Türen gegen Aufpreis erhältlich – siehe Seite 62!

BAUSATZREIHE 360 Grundbreite 360 cm

| Abmessung | Fenstergröße + Position | Euro | Euro | Euro | Euro | Aufpreis Euro |
|--------------------------|--|--------|--------|--------|--------|---------------|
| 360 x 220 SC-RA/ER-DR | ohne Fenster   | 4490,- | 5290,- | 5190,- | 5990,- | 650,- |
| 360 x 250 SA-RA/ER-DR | A   | 4990,- | 5990,- | 5790,- | 6690,- | 700,- |
| 360 x 290 SC-RA/ER-DR | C   | 5490,- | 6290,- | 6190,- | 6990,- | 750,- |
| 360 x 330 SC-RA/ER-DR | C   | 5790,- | 6590,- | 6690,- | 7490,- | 800,- |
| 360 x 360 SC-RA/ER-DR | C   | 6390,- | 7190,- | 7190,- | 7990,- | 850,- |
| 360 x 400 SA-RA/ER-DR | A   | 6790,- | 7590,- | 7590,- | 8290,- | 900,- |
| 360 x 500 SA-RA/ER-DR | A   | 8190,- | 8990,- | 9090,- | 9890,- | 950,- |

>> weitere Fenster und Türen gegen Aufpreis erhältlich – siehe Seite 62!

Legende:  Einzeltüre |  Doppeltüre |  ca. Position Fenster | — aufgrund der Größenverhältnisse keine Ergänzung möglich















KUBUS FLEX

stabil modern zeitlos



GARTENHÄUSER LIGHT

| Inkludiert | | Gesamtpreis mit wahlweise: | | | | Optional |
|----------------------------------|--|--|--|--|--|--|
| Bausatz | Fenster | Schalung Senkrecht | | Schalung Rhombus | | Vordach |
| | Kunststoff weiß inkl. Alusimsen natur | Lärche, sägeroh | | Rhombus, Sibirische Lärche, naturbelassen | | Länge Vordach ca. 1,00 m inkl. seitlichem Wandelement |
| Größe Breite x Länge in cm | Größen: A 85 x 40 cm B 95 x 40 cm C 125 x 40 cm Position siehe Grundriss | Einzeltüre | Doppeltüre | Einzeltüre | Doppeltüre | |
| | | Holzschalung <i>oder</i> Kunststoff weiß, verglast | Holzschalung <i>oder</i> Kunststoff weiß, verglast | Holzschalung <i>oder</i> Kunststoff weiß, verglast | Holzschalung <i>oder</i> Kunststoff weiß, verglast | |

BAUSATZREIHE 415 Grundbreite 415 cm

| Abmessung | Fenstergröße + Position | Euro | Euro | Euro | Euro | Aufpreis Euro |
|------------------------------------|--|--------|--------|---------|---------|---------------|
| 415 x 220 SC-RA/ER-DR | ohne Fenster   | 4990,- | 5790,- | 5590,- | 6390,- | 650,- |
| 415 x 250 SA-RA/ER-DR | A   | 5390,- | 6190,- | 6290,- | 7090,- | 700,- |
| 415 x 290 SC-RA/ER-DR | C   | 5890,- | 6690,- | 6690,- | 7490,- | 750,- |
| 415 x 330 SC-SB-RA/ER-DR | C   | 6590,- | 7390,- | 7490,- | 8290,- | 800,- |
| 415 x 360 SC-RA/ER-DR | C   | 6890,- | 7690,- | 7890,- | 8690,- | 850,- |
| 415 x 400 SA-RA/ER-DR | A   | 7390,- | 8190,- | 8290,- | 8990,- | 900,- |
| 415 x 500 SA-RA/ER-DR | A   | 9190,- | 9990,- | 10190,- | 10890,- | 950,- |

>> weitere Fenster und Türen gegen Aufpreis erhältlich – siehe Seite 62!

Legende:  Einzeltüre |  Doppeltüre |  ca. Position Fenster | — aufgrund der Größenverhältnisse keine Ergänzung möglich

ZUBEHÖR
Türen & Fenster



Einzelt- & Doppeltüre mit Holzschalung
Beispiel: Rhombus Lärche



Einzelt- & Doppeltüre Kunststoff weiß, verglast

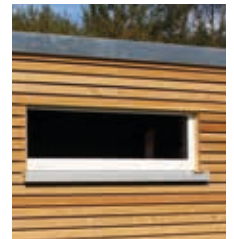

Fenster Kunststoff weiß
inkl. Alusimsen natur

Einzelt- & Doppeltüren

inkl. Türschwelle Aluminium, ohne Profilzylinder

Fenster

| Art.-Nr. | Beschreibung | Größe | Preis in EUR | Art.-Nr. | Beschreibung | Größe | Preis in EUR |
|-----------|---|--|--------------|---------------|---|-------------|--------------|
| KUB GHET | Einzeltüre Holzschalung | 109/205 cm lichte Breite ca. 90 cm | 980,- | KUB GHF 8540 | Fenster Kunststoff inkl. Alusimsen natur | A 85/40 cm | 279,- |
| KUB GHETK | Einzeltüre Kunststoff weiß, verglast | 109/205 cm lichte Breite ca. 95 cm | 980,- | KUB GHF 9540 | Fenster Kunststoff inkl. Alusimsen natur | B 95/40 cm | 289,- |
| KUB GHDT | Doppeltüre Holzschalung | 199/205 cm lichte Breite ca. 180 cm | 1.850,- | KUB GHF 12540 | Fenster Kunststoff inkl. Alusimsen natur | C 125/40 cm | 299,- |
| KUB GHDTK | Doppeltüre Kunststoff weiß, verglast | 199/205 cm lichte Breite ca. 185 cm | 1.850,- | | | | |

INDIVIDUELLE ANFERTIGUNG - NACH IHREM GESCHMACK

KUBUS FLEX GARTENHÄUSER LT – INDIVIDUELLE MASSANFERTIGUNG

Neben unserer ausführlichen Bausatzreihe können Sie Ihr Gartenhaus ganz nach Ihren individuellen Wünschen zusammenstellen. Durch die Maßanfertigung lässt sich die Größe und die Anzahl an Fenstern und Türen, entsprechend der Elementgrößen, frei planen und umsetzen. Schicken Sie uns Ihre Angaben und wir entwickeln Ihr Gartenhaus nach Maß.

Schritt 1 Legen Sie die gewünschte Größe (Außenmaße) Ihres Gartenhauses fest:

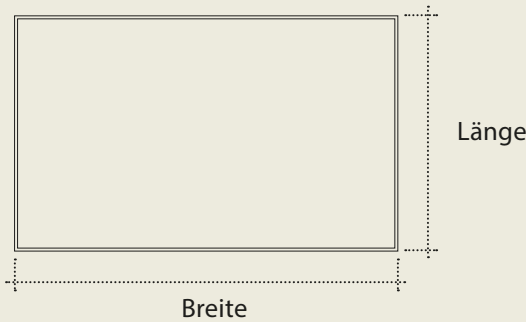

Grundriss

| | |
|--------------|----------------------|
| Breite in cm | <input type="text"/> |
| Länge in cm | <input type="text"/> |

bitte eintragen



Schritt 2 Geben Sie die gewünschte Schalung und weitere Optionen an:

Holzschalung

| | |
|----------------------|--------------------------|
| Senkrecht, Lärche | <input type="checkbox"/> |
| Rhombus, sib. Lärche | <input type="checkbox"/> |

bitte ankreuzen

Option

| | |
|-------------------------|--------------------------|
| Vordach | <input type="checkbox"/> |
| plus seitl. Wandelement | <input type="checkbox"/> |

bitte ankreuzen/eintragen

Schritt 3 Geben Sie die Anzahl und Größen der gewünschten Fenster und Türen an:
(Alle Preise finden Sie auf Seite 64!)

| Fenster | Größe | Anzahl |
|---------|-----------|----------------------|
| A | 85/40 cm | <input type="text"/> |
| B | 95/40 cm | <input type="text"/> |
| C | 125/40 cm | <input type="text"/> |

bitte ankreuzen/eintragen

| Türe | Ausführung | Anzahl |
|------------|---------------------------|----------------------|
| Einzeltüre | Kunststoff weiß, verglast | <input type="text"/> |
| Einzeltüre | Holzschalung | <input type="text"/> |
| Doppeltüre | Kunststoff weiß, verglast | <input type="text"/> |
| Doppeltüre | Holzschalung | <input type="text"/> |

bitte ankreuzen/eintragen

Schritt 4 Skizzieren Sie hier Ihren Grundriss und die gewünschten Positionen der ausgewählten Fenster und Türen:

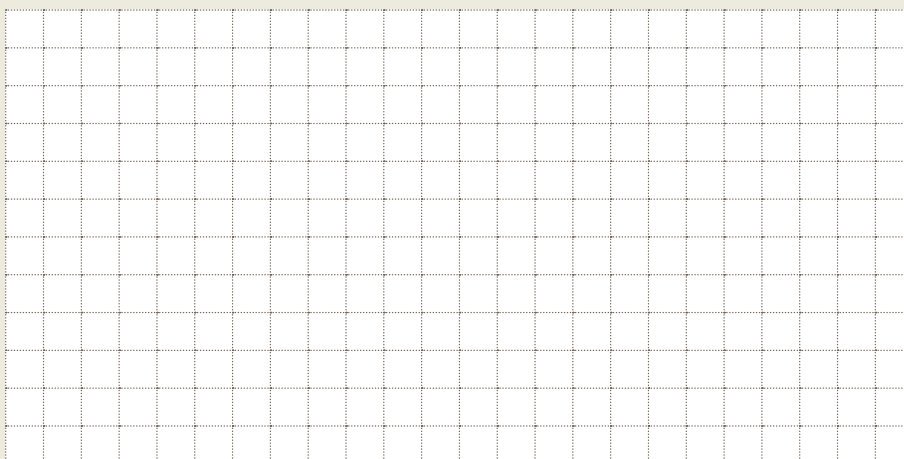

Fenster

A 85/40 cm

B 95/40 cm

C 125/40 cm

Türen



Einzeltüre



Doppeltüre

1 Kästchen = 5 mm

ausschneiden und per Fax an uns senden: +49 (0)7520 9565-40 oder per Mail an: info@kuebler-holz.de

KUBUS FLEX

stabil modern zeitlos

KUBUS FLEX TERRASSENDACH**KUBUS FLEX TERRASSENDACH**

Flachdächer als Freisitz & Terrassenüberdachung sind ein „muss“ in der modernen Architektur! Die Kübler-Holz Terrassenüberdachung bietet perfekten Sonnenschutz für das „Wohnzimmer im Freien“ und Schatten für die dahinterliegenden Räume. Schutz vor Regen, Hagel und Sommergewittern wird durch die Abdichtung des Daches durch die langlebige EPDM Folie gewährleistet.

Auch mit dieser **KUBUS FLEX** Serie können individuelle passgenaue Größen und Formen für die Kunden realisiert werden. Ob Ecklösungen oder spitz zulaufende Überdachungen – die **KUBUS FLEX** Serie bietet alle Möglichkeiten für eine moderne und zeitlose Architektur.

Passgenau fertigen wir nach Ihren Wunschmaßen.

Fragen Sie uns – Sie erhalten umgehend Ihr Angebot!

**KOMBI****KUBUS FLEX TERRASSENDACH-ECK-KOMBINATION****Bausatz bestehend aus:**

2 x **KUBUS FLEX** 300

- Art.-Nr. KUB 300600

- Art.-Nr. KUB 300300

als Eck-Kombination an bestehendem Wohnhaus

Preis 10.190,- EUR

Bei allen Terrassendächern ist der Wandanschluss an das bestehende Gebäude nicht enthalten.

Um den konstruktiven Holzschutz der Balken zu gewährleisten empfehlen wir, neben einem deckenden Erstanstrich, eine Blechverwahrung umlaufend anzubringen.

TERRASSENDACH & GARTENHAUS



sibirische
Lärche



KOMBI

KUBUS FLEX GARTENHAUS mit TERRASSENDACH

Bausatz bestehend aus:

KUBUS FLEX 600
- Art.-Nr. KUB 600600
- Außenmaße 622 x 622 cm

KUBUS FLEX GARTENHAUS
Sondermaßanfertigung
- Größe 315 x 600 cm
- Rhombusleisten
- Größe Terrassendach
600 x 300 cm

ZUBEHÖR
- 2 Schiebetüren
- 2 Sichtschutz Rhombusleisten
sibirische Lärche

Preis 19.900,- EUR

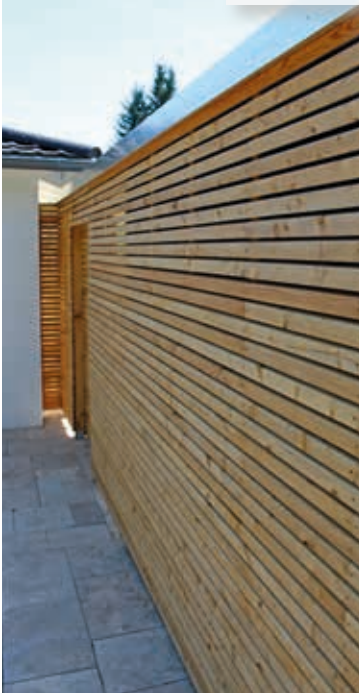

KOMBI

KUBUS FLEX TERRASSENDACH

Sonderanfertigung
Eingangsbereich:
KUBUS FLEX
- Größe 190 x 500 cm

Preis 3.800,- EUR



KUBUS FLEX

stabil modern zeitlos

KUBUS FLEX SONNENSCHUTZDACH



KUBUS FLEX SONNENSCHUTZDACH

Moderner Sonnenschutz als Flachdach-Variante mit der KUBUS FLEX Serie.

Als Erweiterung zu den Pultdach-Pergolen ab Seite 67, finden Sie hier die Flachdachvariante der KUBUS FLEX Serie als Sonnenschutzdach. Wählen Sie aus den 5 verschiedenen Farben Ihre UV stabile Polyester-Bahn (268g/m²) aus. Diese lässt sich je nach Sonnenstand kinderleicht verschieben und bietet somit den besten Sonnenschutz.

Neben vorgefertigten Größen werden auch individuelle Lösungen für diese Serie nach Kundenwunsch angefertigt. Flexibel ist auch diese Variante der KUBUS FLEX Serie, denn auch das Sonnendach lässt sich mit wenig Aufwand zum Carport oder zum Gartenhaus umbauen.



Die KUBUS FLEX 300 Sonnenschutzdach Preise beinhalten

- Stahlpfosten verzinkt KUB 100 100/100 mm Länge 3,00 m
- Pfetten aus Leimholz Fichte natur
- Balkenlage Leimholz Fichte mit Ingenieurholzverbinder
- Sonnentuch aus Polyester, Farbe nach Wahl (bei Bestellung bitte angeben)
- Spannseil und Schraube mit Spannschloss

>> Sonnendach zurückgeschoben | Farbe beige

>> Spanner mit Stahlseil stabil und langlebig



KUBUS FLEX 300 Sonnenschutzdach

Breite 300 cm | Längen 300/400/500/600 cm

| Art.-Nr. | Dimension | Preis in EUR |
|---------------|--------------|--------------|
| KUB SD 300300 | 300 x 300 cm | 2.250,- |
| KUB SD 300400 | 300 x 400 cm | 2.650,- |
| KUB SD 300500 | 300 x 500 cm | 3.250,- |
| KUB SD 300600 | 300 x 600 cm | 3.950,- |

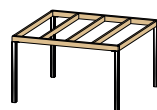

300 x 300 cm

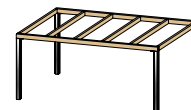

300 x 400 cm

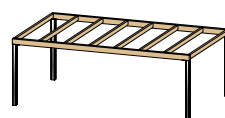

300 x 500 cm

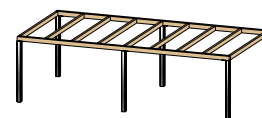

300 x 600 cm

Inklusive Sonnenschutzbahn in verschiedenen Farben

Bitte wählen Sie hier Ihre Wunschfarbe mit entsprechender Artikel-Nummer

| Art.-Nr. | ST 76 BE | ST 76 GR | ST 76 OR | ST 76 BR | ST 76 BG |
|----------|----------|----------|----------|--------------|------------|
| Farbe | Beige* | Grün* | Orange* | Bordeauxrot* | Blau-Gräu* |

Zubehör Schiebestange



| Art.-Nr. | Beschreibung | Preis in EUR |
|----------|---|--------------|
| ST | Schiebestange Robinie mit Haken 1,00 m lg | 9,- |

* Beachten Sie, dass Farbabweichungen (Produktbilder) zum Original Sonnentuch vorliegen können! Um den konstruktiven Holzschutz der Balken zu gewährleisten empfehlen wir, neben einem deckenden Erstanstrich, eine Blechverwahrung umlaufend anzubringen.

PERGOLEN & SONNENSCHUTZ



PERGOLEN



Pergola mit Glasdach

Neue Verbindung von Pfette und Reiter mit dem Pergolaverbinder
 v Art.-Nr. KUB PV. Pfette und Reiter sind somit auf einer Ebene.

^ Pergola aus Leimholz

kundenseitig weiß gestrichen und
 mit integriertem Sonnenschutz s. S. 70!

NEU

Pergolen und Terrassenüberdachungen

Mit dem Pergolaverbinder KUB PV sind die Pfette und der Reiter auf einer Ebene. Das eröffnet interessante neue Möglichkeiten bei der Planung und der Ausführung Ihrer Wunschpergola. Durch den Pergolaverbinder lässt sich z.B. in der Kombination mit dem Stahlpfosten aus der KUBUS FLEX Serie Art.-Nr. KUB 100 eine moderne und stabile Konstruktion erzielen.

Ihren Wünschen sind somit fast keine Grenzen gesetzt. Der Verbinder garantiert höchste Stabilität und moderne Optik. Die Preise für den Verbinder KUB PV sind inkl. Verbinder und Ausfräsung. Die Pergolaverbinder sind werkseitig bereits auf der Pfette und dem Reiter angeschraubt.



PLANUNGSBEISPIELE

Pergolen & Terrassenüberdachungen aus Leimholz

Ausgesuchtes Fichtenholz wird in mehreren Schichten wasserfest verleimt. Brettschichtholz eignet sich vor allem für überdachte Konstruktionen in Glas. Nahezu rissfrei, verwindungsfrei und auf Wunsch auch kesseldruckimprägniert bietet Ihnen eine Pergola von Kübler Holz Dauerhaftigkeit und Stabilität.



^ Pergolaüberdachung mit Terrassendielen aus sib. Lärche

Leimholz & Zubehör

Leimholz Abrechnung alle 10 cm

| Art.-Nr. | Bezeichnung | Preis in EUR |
|----------|--------------------------------------|--------------|
| L 1010 | Pfosten 10/10, bis 6m | 18,-/m |
| L 1015 | Pfetten 10/16, bis 6m | 29,-/m |
| L 1020 | Pfetten 10/20, bis 6m | 36,-/m |
| L 1030 | Pfetten 10/30, bis 6m | 54,-/m |
| L 1040 | Pfetten 10/40, bis 6m | 72,-/m |
| L 615 | Reiter 6/16, bis 6m | 17,50/m |
| L 60 B | Büge 10/10, mit Schrauben | 55,-/Stk. |
| LB 240 | Schrauben für Pfosten / Reiter | 3,50/Stk. |
| Täfer 20 | Schalung 20 mm, 5,10 lang | 17,-/qm |
| 300 DV | Pfostenschuh verstellbar, verzinkt | 38,50/Stk. |
| KUB PV | Pergolaverbinder für Pfette & Reiter | 55,-/Stk. |

Planungsbeispiel einer Pergola ohne Pergolaverbinder

1 Grundriss festlegen

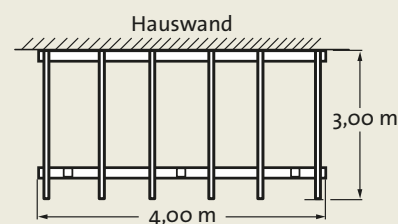

2 Pfostenanzahl und Länge festlegen

Abstand max. 2,2 m-2,5 m
Art.-Nr. L 1010

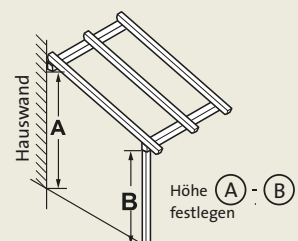

3 Pfetten berechnen

Dimension 10/16, 10/20, 10/30, 10/40 je nach Spannweite und Schneelast

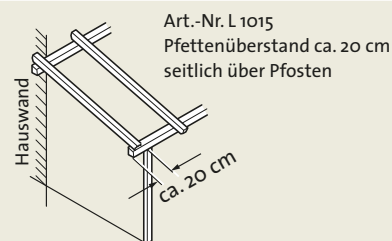

4 Reiteranzahl festlegen

Abstand ca. 50 bis max. 70 cm

Reiterlänge festlegen
Überstand 15-20 cm einberechnen, Neigung beachten.

Eindeckung auswählen

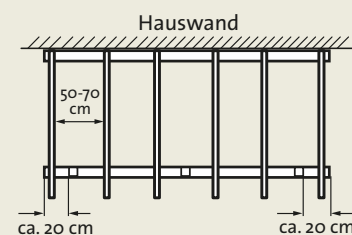

Kopfbearbeitung Schrägschnitt für Reiter und Pfetten
1,65 EUR / Schnitt



Um den konstruktiven Holzschutz der Balken zu gewährleisten empfehlen wir, neben einem deckenden Erstanstrich, eine umlaufende Blechverwahrung und Dachrinne anzubringen.



SONNENHUNGRIG ... ODER SCHATTENLIEBHABER

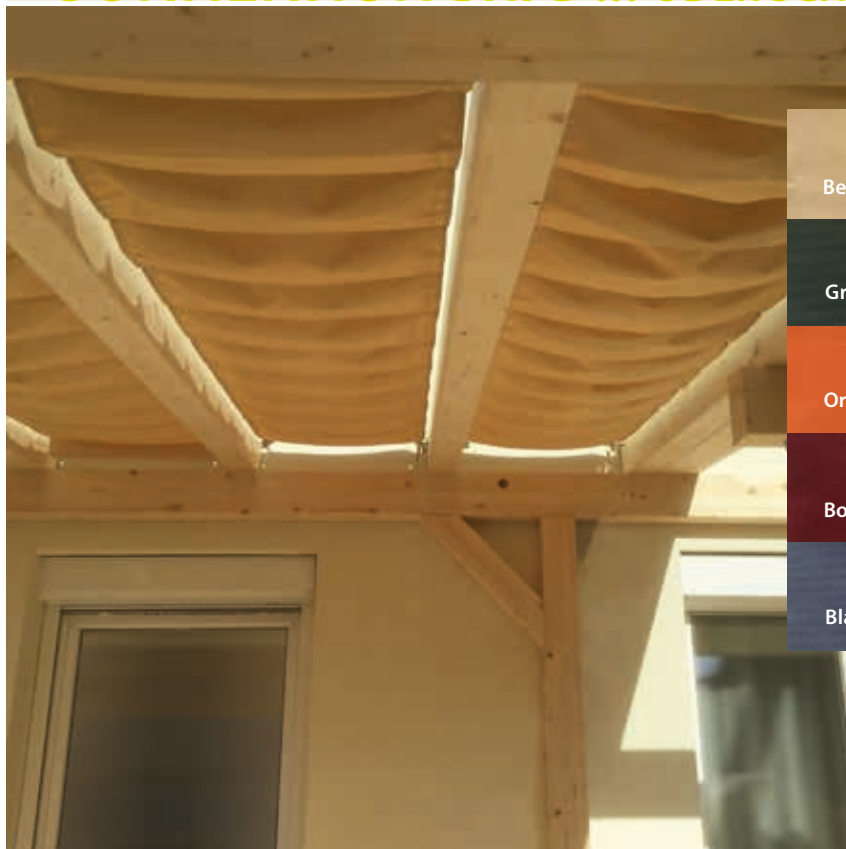

Sonnenschutz als integriertes System

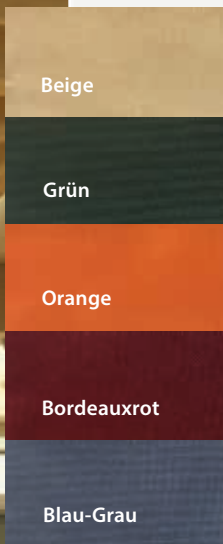

Moderner Sonnenschutz für Ihre Pergola
 Die 268g/m² UV stabile Sonnenschutzbahn aus Polyester ist kinderleicht zu bedienen. Je nach Sonnenstand, können die Sonnenschutzbahnen für jedes Sparrenfeld einzeln dem Lauf der Sonne angepasst werden, je nach Gusto – ob Sie die Sonne genießen möchten oder es sich im Schatten bequem machen wollen.
 Wählen Sie aus den 5 verschiedenen Farben Ihren persönlichen Sonnenschutz aus.
 Sie haben bereits eine Pergola und Ihnen fehlt der passende Sonnenschutz? Fragen Sie uns!
 Tipp: Die abnehmbaren Sonnenschutzbahnen können bei 30 Grad in der Waschmaschine gewaschen werden.

<< PERGOLA aus Leimholz mit integriertem Sonnenschutz

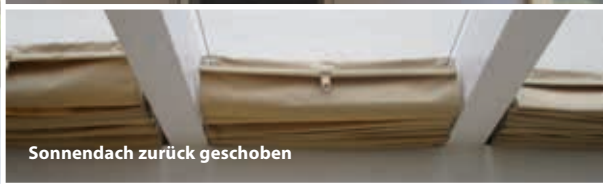

Sonnendach zurück geschoben



durchgehende Schrauben mit Hutmutter als sehr stabile Befestigung des Spannseils

Sonnenschutz, verschiedene Farben

- Breite bis 76 cm, Länge bis 3,00 m
- Sonnentuch aus Polyester
- Spannseil & Schraube mit Spannschloss

| | | | | | |
|----------|----------|----------|----------|--------------|------------|
| Art.-Nr. | ST 76 BE | ST 76 GR | ST 76 OR | ST 76 BR | ST 76 BG |
| Farbe | Beige* | Grün* | Orange* | Bordeauxrot* | Blau-Grau* |

Preis in EUR **45,- Euro/lfdm | Abrechnung alle vollen 10 cm**



Zubehör Schiebestange

| | | |
|----------|---|--------------|
| Art.-Nr. | Beschreibung | Preis in EUR |
| ST | Schiebestange Robinie mit Haken 1,00 m lg | 9,- |

* Bitte beachten Sie, dass Farbabweichungen (Produktbilder) zum Original Sonnentuch vorliegen können!



Spieloasen aus Holz für kleinere und größere Spielplätze

DIE KÜBLER HOLZ SPIELGERÄTE-SERIE



SPIELAKTIV

... denn spielen ist Lebensfreude,
Bewegung & erfahren mit allen Sinnen



SPELAKTIV

... denn spielen ist Lebensfreude,
Bewegung & erfahren mit allen Sinnen



SPELAKTIV HÄUSER | S. 73 + 76



SPELAKTIV SPIELTÜRME | S. 74-75



SPELAKTIV SEILBAHN & WIPPE | S. 77 SCHAUKEL | S. 81



SPELAKTIV STELZENHAUS & LÜMMELWALD | S. 78-80

Die KÜBLER HOLZ SPELAKTIV Spielgeräte-Serie

Die **SPELAKTIV SPELGERÄTE** schaffen eine kreative Umgebung zum Balancieren, Klettern und Rutschen. Kombinatorik und Motorik werden durch kleine und große Herausforderungen gefördert. Selbstständig und neugierig wollen Kinder Ihre Umwelt erkunden.

Die **SPELAKTIV SPELGERÄTE** von Kübler Holz beflügeln die Fantasie, wecken die Neugierde und geben dem Bewegungsdrang der Kinder einen geeigneten Rahmen. Neues begreifen, unerforschtes entdecken und körperliche Fähigkeiten austesten - **SPELAKTIV SPELGERÄTE** animieren zum Spiel und fördern die körperliche Aktivität der Kinder.

TIPP

Die **SPELAKTIV HÄUSER** und **SPELAKTIV SPIELTÜRME** lassen sich perfekt zu einer Abenteuer- & Erlebnis-Spiellandschaft kombinieren.

Die **SPELAKTIV SEILBAHN & WIPPE** runden das Programm für Ihren individuellen Spielplatz ab.

Durch die einzigartige Vielfalt der **SPELAKTIV HÄUSER** entsteht eine Spiellandschaft, die das Miteinander und die Interaktion der Kinder positiv fördert.

Fragen Sie uns nach einer individuellen Planung für Ihren Spielplatz – wir beraten Sie gern!

Durch die natürliche Form und Charakteristik der Lärchen- und Robinienhölzer ist jedes **SPELAKTIV SPELGERÄT** ein Unikat! Angegebene Maße und Größen sind nur Richtwerte.

>>> FÜR DEN ÖFFENTLICHEN BEREICH GEEIGNET!

Sicherheitstechnisch geprüft durch unabhängigen Sachverständigen für Spielplatzsicherheit für den **öffentlichen Bereich** nach **DIN EN 1176**.

Geeignet für alle öffentlich zugänglichen Spielplätze. Dazu gehören: Kindergärten, Schulen | Vereine | Hotels, Gaststätten, Restaurants Einkaufszentren | touristische Anlagen | frei zugängliche Wohngebäude. Gekennzeichnet durch unser Siegel mit der orangefarbenen Schaukel!



>>> FÜR DEN PRIVATEN BEREICH GEEIGNET!

Sicherheitstechnisch geprüft durch unabhängigen Sachverständigen für den **privaten/häuslichen Bereich** nach **DIN EN 71**.

Geeignet für den privaten/häuslichen Bereich. Dazu gehören private, häusliche und für den Eigenbedarf eingerichtete Spielplätze bei Einfamilienhäusern. Gekennzeichnet durch unser Siegel mit der grünen Schaukel!



Um einen ordnungsgemäßen und sicheren Spielbetrieb im Rahmen der Verkehrssicherungspflicht zu gewährleisten, müssen vom Betreiber der Kinderspielplätze regelmäßige Überprüfungen gemäß DIN EN 1176 auf einen verkehrs- und spielsicheren Zustand vorgenommen werden. Beachten Sie unsere Aufbauanleitungen. Eine Abnahmeprüfung bei der Neuinstallation von Spielplatzgeräten nach DIN EN 1176 vor der Spielfreigabe muss grundsätzlich vom Betreiber der Spielgeräte veranlasst werden.

SPIELAKTIV HÄUSER „FILIO“



R 100 INKLUSIVE
Sitzbank innen | Verkaufstheke | Kamin ohne Anstrich



R 100 B INKLUSIVE
Backofen | Kamin + Mehlsäcke an der Rückwand
Bäckerei Schild | Verkaufstheke | farbige Gestaltung

Die SPIELAKTIV HÄUSER „FILIO“ aus Robinienholz laden zum Verstecken und Entdecken ein und fördern so fantasievolle Rollenspiele. Ob Metzgerei, Bäckerei, Schmiede oder Ihr eigenes SPIELDORF – die kreative Umgebung lädt die Kinder ein, sich selbst auszuprobieren, zu verwandeln und ihre Welt im kindlichen Spiel zu ergreifen.

In den Ausführungen:
„NATUR“ | „SCHMIEDE“ | „BÄCKEREI“ & „METZGEREI“

- Größe ca. 80 x 80 cm
- Höhe ca. 160 cm (ohne Boden)
- naturbelassenes Lärchen- und Robinienholz
- vormontiert



R 100 M INKLUSIVE
Fleischertheke mit Spielkasse | Verkaufstheke mit Überdachung | Metzgerei Schild | farbige Gestaltung



R 100 S INKLUSIVE
Feuerstelle + Überdachung + Flammenrohr + Kamin
Schmiede Schild | Verkaufstheke | farbige Gestaltung



| SPIELAKTIV HÄUSER „FILIO“ | | | |
|---------------------------|--|---|--------------|
| Art.-Nr. | Bezeichnung | Größe | Preis in EUR |
| R 100 | SPIELAKTIV HAUS „FILIO“ „NATUR“ | 80 x 80 cm Höhe ca. 160 cm ohne Boden | 1.390,- |
| R 100 B | SPIELAKTIV HAUS „FILIO“ „BÄCKEREI“* | 80 x 80 cm Höhe ca. 160 cm ohne Boden | 2.229,- |
| R 100 M | SPIELAKTIV HAUS „FILIO“ „METZGEREI“* | 80 x 80 cm Höhe ca. 160 cm ohne Boden | 1.950,- |
| R 100 S | SPIELAKTIV HAUS „FILIO“ „SCHMIEDE“* | 80 x 80 cm Höhe ca. 160 cm ohne Boden | 2.850,- |

*Auftragsbezogene Produktion! Bitte beachten Sie die längeren Lieferzeiten

SPIELAKTIV SPIELTURM „FANNY“



NATURA
Lärche

Sicherheitstechnisch
geprüft nach
DIN EN 1176

Robinie

Abb. ähnlich | Abb. mit Rutsche G551

<< SPIELAKTIV SPIELTURM „FANNY“ aus Lärchen- & Robinienholz

- Bausatz inkl. Leiter
- Größe 90 x 90 cm
- Podesthöhe ca. 150 cm
- Lärchenholz naturbelassen, unbehandelt
- Pfosten aus Robinienstämmen natur
- passende Rutschen gegen Aufpreis:
Rutsche G 551
für den privaten Bereich (S.86)
Rutsche R 405 für den
öffentlichen Bereich (S.79)
Rutsche G 509 PE für den
öffentlichen Bereich (S.86)

TOP QUALITÄT Die Pfosten des
Spielturns werden aus geschliffenen
Robinienstämmen gefertigt!

- optimale Standsicherheit
- hohe natürliche Dauerhaftigkeit
- jeder Stamm ist für sich ein Unikat

Robinie

SPIELAKTIV HÄUSER aus Lärchenholz bieten alle Möglichkeiten zum Spielen, Klettern, Rutschen und Entdecken. Für Kinder ein Spielhaus in ihrem Format. Durch die natürliche Form und Charakteristik der Lärchen- und Robinienhölzer ist jedes SpielAktiv Haus ein Unikat!



ich bin ein
Unikat

Abb. ähnlich

Kundenseitig lasiert

Mehr zu den Holzarten auf Seite 5 & 118!



... FÜR GROSSE ABENTEUER



ich bin
ein
Unikat



Abb. ähnlich | Abb. mit Rutsche G551

Kundenseitig lasiert

SPIELAKTIV SPIELANLAGE „FANNY“ =

2 SPIELAKTIV SPIELTÜRME „FANNY“ mit Verbindungssteg

Mit dem Verbindungssteg lässt sich der Einzelturm zu einer Spielanlage ausbauen.

Größe der Spielanlage ca. 430 cm x 90 cm (ohne Rutsche), Sicherheitsbereiche lt. Aufbauplan, 2 x Spielturm (Art.-Nr. L 200) & 1 x Verbindungssteg (Art.-Nr. L 201)

Passende Rutschen gegen Aufpreis: Rutsche G 551 für den privaten Bereich in versch. Farben (S. 86)

Rutsche R 405 für den öffentlichen Bereich (S. 79) | Rutsche G 509 PE für den öffentlichen Bereich (S. 86)

>> Beachten Sie beim Anbau der Rutschen die Angaben der DIN EN 1176.



Abb. ähnlich | Abb. mit Rutsche G551

Verbindungssteg für SPIELAKTIV SPIELTURM „FANNY“

- Länge ca. 170 cm
- Breite ca. 60 cm
- mit Geländer
- inkl. Befestigungsschrauben



SPIELAKTIV SPIELTURM „FANNY“

| Art.-Nr. | Bezeichnung | Größe | Preis in EUR |
|----------|---------------------------|-----------------------------------|--------------|
| L 200 | Spielturm FANNY (Bausatz) | 90 x 90 cm, Podesthöhe ca. 150 cm | 849,- |

Verbindungssteg für SPIELAKTIV SPIELTURM „FANNY“

| Art.-Nr. | Bezeichnung | Größe | Preis in EUR |
|----------|---------------------------|-------------|--------------|
| L 201 | Verbindungssteg (Bausatz) | 170 x 60 cm | 199,- |

Der Spielturm FANNY wird als Bausatz geliefert. Eine Vormontage als „Elementbausatz“ kann gegen Aufpreis von uns durchgeführt werden. Fragen Sie uns.

SPIELAKTIV HAUS „PASARI“ ... FÜR ENTDECKER & PIONIERE



Kundenseitig lasiert

Das SPIELAKTIV HAUS „PASARI“ aus Robinienholz fördert den Drang neues zu erleben, Bewegung und Sinneserfahrung im Spiel zu sammeln.

TIPP Kombinieren Sie die SPIELAKTIV HÄUSER „PASARI“ & „FILIO“ zu einem „ENTDECKER SPIELDORF“ für die kleinen Abenteurer.

SPIELAKTIV HAUS „PASARI“ aus Robinienholz

- Art.-Nr. R 300
- inkl. Rampe und Veranda
- Größe 100 x 160 cm (Maße inkl. Veranda)
- Grundhaus vormontiert
- Podesthöhe ca. 60 cm
- naturbelassenes Lärchen- und Robinienholz
- passende Edelstahlrutsche gegen Aufpreis Art.-Nr. R 305

Metallrutsche für SPIELAKTIV HAUS „PASARI“

- Podesthöhe 60 cm, Länge ca. 140 cm
- Material: verzinkte Seitenwangen mit Edelstahlrutschblech
- Breite innen ca. 32 cm, außen ca. 38 cm
- mit 2 seitlichen Befestigungsflanschen



Kundenseitig lasiert



Farblich gestaltete Blume inkl. | Rutsche R 305 als Zubehör

FÜR DEN ÖFFENTLICHEN BEREICH GEEIGNET!

- Geeignet für alle frei zugänglichen Spielplätze z. B.
- in Kindergärten, Schulen, Vereinen
 - in Hotels, Gaststätten, Restaurants
 - in Einkaufszentren
 - in touristisch genutzten Anlagen
 - vor frei zugänglichen Wohngebäuden



SPIELAKTIV HAUS „PASARI“

| Art.-Nr. | Bezeichnung | Größe | Preis in EUR |
|----------|---------------------------|---|--------------|
| R 300 | SPIELAKTIV HAUS „PASARI“* | 100 x 160 cm (inkl. Veranda) Podesthöhe 60 cm | 2.850,- |
| R 305 | Metallrutsche Edelstahl | Länge 140 cm Podesthöhe 60 cm | 990,- |

*Auftragsbezogene Produktion! Bitte beachten Sie die längeren Lieferzeiten

Mehr zu den Holzarten auf Seite 5 & 118!





SPIELAKTIV DOPPELWIPPE



ich bin ein *Unikat*



Die natürliche Form und Charakteristik der Robinienstämme macht aus jeder Wippe ein Unikat. Die SpielAktiv Doppelwippe kann von bis zu 4 Kindern gleichzeitig genutzt werden, um Gleichgewicht aktiv zu erleben und die Schwerkraft zu erfahren.



SPIELAKTIV DOPPELWIPPE aus Robinienholz

- Breite 4,00 m
- 4x Wippengriff
- 1x Standfuß verzinkt 12/12
- 2x Wippdämpfer aus Gummi
- Sicherheitstechnisch geprüft: für den öffentlichen Bereich geeignet



SPIELAKTIV SEILBAHN

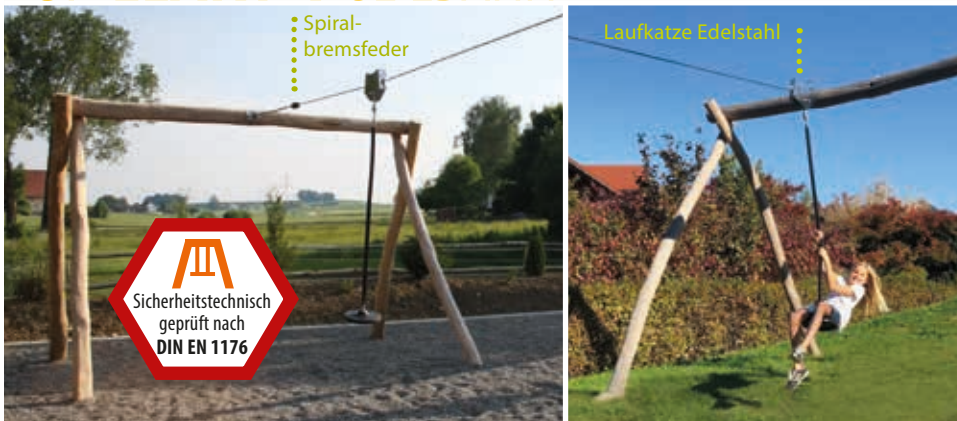

Spiralbremsfeder

Laufkatze Edelstahl

Seilspanner

ich bin ein *Unikat*



Starthügel Höhe 70 cm Kundenseitig aufgeschüttet

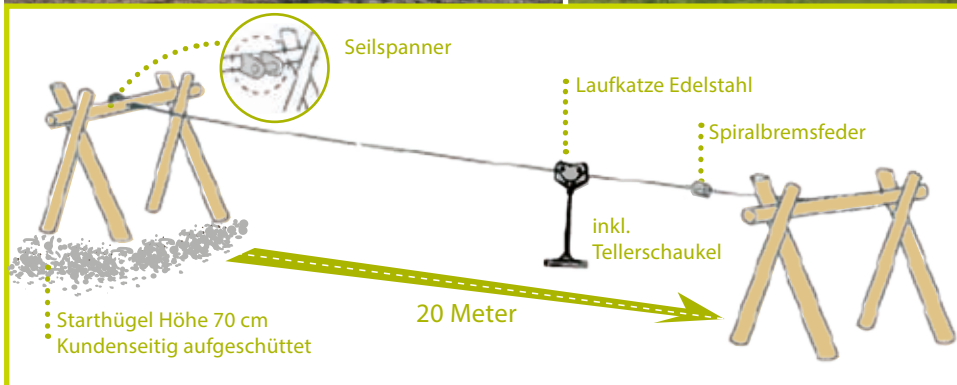

SPIELAKTIV SEILBAHN

- Länge 20 m | Breite 4m
- Laufkatze aus Edelstahl
- Tragseil verzinkt, Ø 10 mm, Länge 25 m
- inkl. Tellerschaukel aus Gummi m. Kette verz.
- Spiralbremsfeder 1,5 m Edelstahl
- Seilspanner für Rundholz galvanisiert
- 2 x Bock aus Robinienholz Ø ca. 12/16 cm, Länge der Pfosten ca. 4,00 m, Querbalken Ø 16/20 cm
- Naturstämme geschält u. geschliffen inkl. Verbindungsmittel

Schwung holen - Schwebephase - Abbremsen >> diese Kräfte kann man spielerisch mit der SpielAktiv Seilbahn erleben. Die 20 Meter Seilbahnlänge machen jede Fahrt zu einem unvergesslichen Erlebnis.

TOP QUALITÄT Die Pfosten der Seilbahn werden aus geschliffenen Robinienstämmen gefertigt!
 - optimale Standsicherheit
 - hohe natürliche Dauerhaftigkeit
 - jeder Stamm ist für sich ein Unikat



| SPIELAKTIV DOPPELWIPPE | | | SPIELAKTIV SEILBAHN | | |
|------------------------|--------|--------------|---------------------|-------|--------------|
| Art.-Nr. | Breite | Preis in EUR | Art.-Nr. | Länge | Preis in EUR |
| R 508 | 4,00 m | 1.890,- | G 499 RS | 20 m | 3.500,- |

SPELAKTIV STELZENHAUS „CORVUS“



Abb. ähnlich



Das **SPELAKTIV STELZENHAUS „CORVUS“** aus **Robinienholz** schafft eine kreative Umgebung zum Balancieren, Klettern und Rutschen. Kombinatorik und Motorik werden durch kleine und große Herausforderungen gefördert. Hier können die Kinder selbstständig und neugierig Ihre Umwelt erkunden.

Die **SPELAKTIV SPIELGERÄTE** beflügeln die Fantasie, wecken die Neugierde und geben dem Bewegungsdrang der Kinder einen geeigneten Rahmen.

SPELAKTIV STELZENHAUS „CORVUS“ aus Robinienholz

- Art.-Nr. R 400
- inkl. Leiter
- Grundhaus vormontiert
- Größe Haus 95 x 110 cm
- Größe Plattform 105 x 130 cm
- Podesthöhe ca. 150 cm
- farbig gestaltet grün/braun
- passende Rutsche gegen Aufpreis
- Art.-Nr. R 405

SPELAKTIV SPIELANLAGE „CORVUS“

2 SPELAKTIV STELZENHÄUSER „CORVUS“ mit Verbindungssteg

Mit dem Verbindungssteg lässt sich das Stelzenhaus zu einer Spielanlage ausbauen. Größe der Spielanlage ca. 560 cm x 105 cm zzgl. Rutschenlänge, Sicherheitsbereiche lt. Aufbauplan, 2 x Stelzenhaus (Art.-Nr. R 400), 1 x Verbindungssteg (Art.-Nr. R 401), 1 x Metallrutsche (Art.-Nr. R 405)
 >> Beachten Sie beim Anbau der Rutschen die Angaben der DIN EN 1176.



Abb. ähnlich



Abb. ähnlich

... BEFLÜGELT DIE FANTASIE



Abb. ähnlich

Verbindungssteg für SPIELAKTIV STELZENHAUS „CORVUS“

- Art.-Nr. R 401
- Länge ca. 220 cm
- Breite ca. 50 cm
- mit Geländer
- inkl. Befestigungsschrauben

Metallrutsche aus Edelstahl für SPIELAKTIV STELZENHAUS „CORVUS“

- Art.-Nr. R 405
- Podesthöhe 150 cm, Länge ca. 300 cm
- Seitenwangen & Rutschblech aus Edelstahl
- Breite außen ca. 52 cm
- Handlauf 35 mm Durchmesser

SPIELAKTIV SANDKASTEN



SPIELAKTIV SANDKASTEN AUS ROBINIEN-NATURHOLZSCHWELLEN

- Art.-Nr. R 480
- inkl. 4 Sitzecken aus Lärchenholz, Dicke 27 mm
- Höhe Naturholzschwelle ca. 14 cm
- geprüft nach DIN EN 1176



SPIELAKTIV STELZENHAUS „CORVUS“

| Art.-Nr. | Bezeichnung | Größe |
|----------|--------------------|---|
| R 400* | Stelzenhaus CORVUS | Plattform 105 x 130 cm Podesthöhe ca. 150 cm |

AKTIONSPREIS

| Preis in EUR |
|--------------------|
| 2.850,- |
| 1.999,- |

SPIELAKTIV SANDKASTEN AUS ROBINIEN-NATURHOLZSCHWELLEN

- inkl. 4 Sitzecken aus Lärchenholz, Dicke 27 mm
- Höhe Naturholzschwelle ca. 14 cm
- geprüft nach DIN EN 1176

Verbindungssteg für SPIELAKTIV STELZENHAUS „CORVUS“

| Art.-Nr. | Bezeichnung | Größe | Preis in EUR |
|----------|-----------------|-------------|--------------|
| R 401 | Verbindungssteg | 220 x 50 cm | 399,- |

| Art.-Nr. | Größe | Preis in EUR |
|----------|--------------|--------------|
| R 480 | 300 x 300 cm | 799,- |

Metallrutsche Edelstahl für SPIELAKTIV STELZENHAUS „CORVUS“

| Art.-Nr. | Bezeichnung | Größe | Preis in EUR |
|----------|-------------------------|-----------------------------------|----------------|
| R 405 | Metallrutsche Edelstahl | Länge 300 cm Podesthöhe 150 cm | 2.350,- |

- Geeignet für alle frei zugänglichen Spielplätze z. B.
- in Kindergärten, Schulen, Vereinen
 - in Hotels, Gaststätten, Restaurants
 - in Einkaufszentren
 - in touristisch genutzten Anlagen (z.B. Ferienhof)
 - vor frei zugänglichen Wohngebäuden

* solange der Vorrat reicht

Mehr zu den Holzarten auf Seite 5 & 118!

SPIELAKTIV LÜMMELWALD „GRETA“ & TEENIE-BANK „MORITZ“



NATURA
Robinie

Lässiges Chillen,
Abhängen und
Quatschen mit
Freunden –
für Teens
das Größte
kein Problem!

ich bin
ein
Unikat



SPIELAKTIV LÜMMELWALD „GRETA“ aus Robinienstämmen geschliffen

- Art.-Nr. R 470
- Große Sicherheitsbereich: 940 x 750 cm
- 2 Kletternetze
- 1 Herkulesseil
- 3 Seilquerungen
- Robinienstämme 12/16 cm und 16/20 cm
- geprüft nach DIN EN 1176



SPIELAKTIV LÜMMELWALD „GRETA“ & TEENIE-BANK „MORITZ“
aus Robinienholz schaffen ein kreatives Setting – nicht nur zum Balancieren und Klettern.
Unkonventionell und robust laden Lümmelwald & Teenie-Bank ein, einfach mal „abzuhängen“!
Lässiges chillen und mit Freunden quatschen – die Robinienstämme sind „im wahrsten Sinne
des Wortes“, sämtlichen Ansprüchen gewachsen! **Probieren Sie es aus!**



NATURA
Robinie

Lümmeln
und
Cool sein –
MORITZ
macht
alles mit!

ich bin
ein
Unikat



SPIELAKTIV TEENIE-BANK „MORITZ“ aus Robinienstämmen geschliffen

- Art.-Nr. R 460
- Breite 250 cm, Höhe ca. 120 m - 170 cm
- 3 Querhölzer
- 2 Pfosten
- Robinienstämme 12/16 cm und 16/20 cm
- geprüft nach DIN EN 1176

SPIELAKTIV LÜMMELWALD „GRETA“
aus Robinienstämmen geschliffen

- 2 Kletternetze, 1 Herkulesseil, 3 Seilquerungen
- Robinienstämme 12/16 cm und 16/20 cm
- geprüft nach DIN EN 1176

SPIELAKTIV TEENIE-BANK „MORITZ“
aus Robinienstämmen geschliffen

- 3 Querhölzer, 2 Pfosten
- Robinienstämme 12/16 cm und 16/20 cm
- geprüft nach DIN EN 1176

TOP QUALITÄT
Sämtliche Hölzer werden aus geschliffenen Robinienstämmen gefertigt!
Durch den natürlichen Wuchs der Robinie ist jedes Spielgerät ein UNIKAT!
- optimale Standsicherheit
- hohe natürliche Dauerhaftigkeit
- Abweichungen um mindestens 30 % sind zu tolerieren
- die angegebenen Maße sind Richtwerte

| Art.-Nr. | Größe | Preis in EUR | Art.-Nr. | Größe | Preis in EUR |
|----------|-------------------------------------|--------------|----------|----------------------------------|--------------|
| R 470 | ca. 630 x 450 cm Höhe 150-200 cm | 7.950,- | R 460 | Breite 250 cm Höhe 120-170 cm | 950,- |

SPIELAKTIV SCHAUKEL ROBINIE NATUR



FÜR DEN ÖFFENTLICHEN BEREICH GEEIGNET!

- Geeignet für alle frei zugänglichen Spielplätze z. B.
- in Kindergärten, Schulen, Vereinen
 - in Hotels, Gaststätten, Restaurants
 - in Einkaufszentren
 - in touristisch genutzten Anlagen
 - vor frei zugänglichen Wohngebäuden



ich bin ein *Unikat*

SPIELAKTIV DOPPELSCHAUKEL ROBINIE NATUR

- Art.-Nr. G 525 RS
- aus Naturstämmen
- Standfüße ø ca. 12-16 cm, Querbalken ø ca. 16-20 cm
- Breite 4,0 m / Höhe 2,50 m
- inkl. 2 Sicherheitsschaukelsitze mit Ketten & 4 Edelstahlschaukelhaken



SPIELAKTIV NESTSCHAUKEL ø 120 cm ROBINIE NATUR

- Art.-Nr. G 525 RSV
- aus Naturstämmen
- Standfüße ø ca. 12-16 cm, Querbalken ø ca. 16-20 cm
- Breite 4,00 m / Höhe 2,50 m
- inkl. Nestschaukel ø 1,20 m
- mit Kardangelenke für Nestschaukel mit Sicherheitsketten

Durch den natürlichen Wuchs der Robinienstämme sind die angegebenen Maße nur Richtwerte. Jeder verwendete Stamm ist ein Unikat. Natürliche Krümmfähigkeit ist geradezu charakteristisch. Abweichungen um mindestens 30 % sind zu tolerieren.

| 1 SPIELAKTIV DOPPELSCHAUKEL ROBINIE NATUR | | | | 2 SPIELAKTIV NESTSCHAUKEL ø 120 ROBINIE NATUR | | | |
|---|--------|--------|--------------|---|--------|--------|--------------|
| Art.-Nr. | Breite | Höhe | Preis in EUR | Art.-Nr. | Breite | Höhe | Preis in EUR |
| G 525 RS | 4,00 m | 2,50 m | 1.250,- | G 525 RSV | 4,00 m | 2,50 m | 2.690,- |

NATurnaHE KINDERSPIELGERÄTE AUS ROBINIENHOLZ

Schaukel ROBINIE NATUR

Durch die natürliche Form und Charakteristik der geschliffenen Robinienstämme ist jede Kinderschaukel und jedes Spielgerät ein Unikat!

Robinienstämme wie gewachsen, geschliffen, Standfüße ø 8-12 cm
Querbalken ø 10-14 cm



- ❶ **Robinieschaukel G 500 RS**
inkl. 2 Schaukelsets Art.-Nr. 2417
inkl. 4 Haken Art.-Nr. 2578

- ❷ **Robinieschaukel G 512 RS**
inkl. 1 Nestschaukel „Tim“ Art.-Nr. 2430
inkl. 2 Haken Art.-Nr. 2578
Belastbarkeit bis zu 80 kg

| Art.-Nr. | Breite | Höhe | Preis in EUR | Art.-Nr. | Breite | Höhe | Preis in EUR |
|----------|--------|--------|--------------|----------|--------|--------|--------------|
| G 500 RS | 3,00 m | 2,10 m | 399,- | G 512 RS | 3,00 m | 2,10 m | 429,- |

... SCHAUKEL „LUIA“ AUS EDELKASTANIE & WIPPE „ROBIN“



NEU

NATURA
Kastanie

ich bin ein **Unikat**

Schaukel LUISA aus Edelkastanie mit Leiter & Podest

Durch die natürliche Wuchsform der Edelkastanie ist jede Schaukel ein Unikat. Durch die hervorragenden Eigenschaften des Kastanienholzes eignet es sich bestens für den Einsatz im Außenbereich, da es auch ohne chemische Behandlung sehr witterungs- und fäulnisbeständig ist. Resistenzklasse 2. Ideal für Kinderspielgeräte. Passende Rutschen finden Sie auf Seite 86!



ich bin ein **Unikat**

Robinie

1 Schaukel LUISA G 511 KS aus Edelkastanie mit Leiter & Podest

Kastanienstämme Naturkrumm ø ca. 10-12 cm
inkl. 2 Schaukelsets Art.-Nr. 2417 / 4 Haken Art.-Nr. 2578

2 Wippe ROBIN

aus naturgewachsenen & geschliffenen Robinienstämmen
Wippendämpfer nicht enthalten

| Art.-Nr. | Breite | Höhe | Preis in EUR | Art.-Nr. | Ø | Länge | Preis in EUR |
|----------|--------|--------|--------------|----------|----------|--------|--------------|
| G 511 KS | 3,70 m | 2,00 m | 499,- | G 508 R | 10-14 cm | 3,00 m | 189,- |

Mehr zu den Holzarten auf Seite 5 & 118!



SCHAUKELSERIE RONDA

Schaukelserie RONDA

Die Modellreihe für den privaten Bereich mit hoher Stabilität. Ausgesuchte Hölzer und die kinderfreundliche Kesseldruck-impregnierung garantieren eine lange Haltbarkeit.

- Standfüße: ø 9cm, Länge 275 cm
- inkl. Schaukelbrett mit Haken & Montagematerial
- Hölzer KDI* chromfrei



RONDA G 511

Schaukelset RONDA G 500

inkl. 2 Schaukelsets Artr.-Nr. 2414
inkl. 4 Manschettenhaken Art.-Nr. 2579

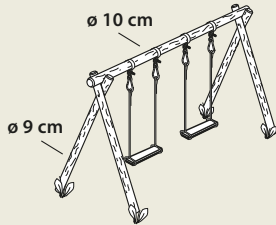

Schaukelset RONDA G 511

inkl. 2 Schaukelsets Artr.-Nr. 2414
inkl. 4 Manschettenhaken Art.-Nr. 2579
mit Leiter und Podest,
passend für Rutsche

Bei Befestigung mit Drehspießen
6 Stück nach Aufbauplan erforderlich.



| Art.-Nr. | Breite | Höhe | Preis in EUR | VE |
|----------|--------|--------|--------------|----|
| G 500 | 3,00 m | 2,09 m | 169,- | 6 |

| Art.-Nr. | Breite | Höhe | Preis in EUR | VE |
|----------|--------|--------|--------------|----|
| G 511 | 3,70 m | 2,09 m | 229,- | 4 |

ALLGÄU EXTRA STABIL



ALLGÄU G 521



Schaukelserie ALLGÄU

Diese äußerst stabile Modellreihe ist für den anspruchsvollen Privatbereich konzipiert.

- Standfüße ø 12 cm, Länge 300 cm
- Querbalken ø 14 cm
- inkl. Schaukelbrett mit Haken & Montagematerial
- Hölzer KDI* chromfrei

Rutschen & Zubehör finden Sie auf Seite 86!



ALLGÄU G 520

ALLGÄU G 522

Schaukelset ALLGÄU G 520

inkl. 2 Schaukelsets Artr.-Nr. 2414
inkl. 4 Haken Art.-Nr. 2578
mit Doppelkletterwand

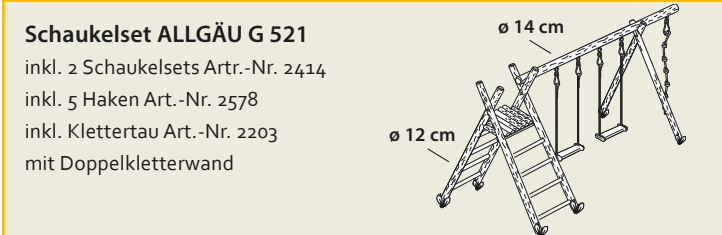

Schaukelset ALLGÄU G 521

inkl. 2 Schaukelsets Artr.-Nr. 2414
inkl. 5 Haken Art.-Nr. 2578
inkl. Klettertau Art.-Nr. 2203
mit Doppelkletterwand

Schaukelset ALLGÄU G 522

inkl. 2 Schaukelsets Artr.-Nr. 2414
inkl. 4 Haken Art.-Nr. 2578

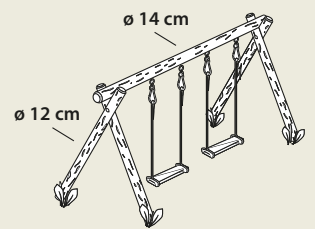

| Art.-Nr. | Breite | Höhe | Preis in EUR | VE |
|----------|--------|--------|--------------|----|
| G 521 | 4,68 m | 2,30 m | 499,- | 3 |

| Art.-Nr. | Breite | Höhe | Preis in EUR | VE |
|----------|--------|--------|--------------|----|
| G 522 | 3,00 m | 2,30 m | 380,- | 3 |

* KDI = Hölzer kesseldruckimpregniert chromfrei

Mehr zu den Holzarten auf Seite 5 & 118!

Sandkasten LISA

aus naturgewachsenen Robinienstämmen,
Ø ca. 10-14 cm,

✓ Sitzbretter aus Lärchenholz



SPIELOASEN



Sandkastenabdeckung für Sandkasten LISA G 150 RS

- Farbe rot
- Material PE
- inkl. 2 Leisten, 26 mm Lärche
- UV-Stabilisiert
- Größe für Sandkasten 150 x 150 cm
- wasserdurchlässig
- kinderleichte Handhabung durch einfaches auf- und zurollen



^ Sandkasten G 150 / G 151 / G 152
aus Lärche, stabile Ausführung, unbehandelt,
Stecksystem dazu passende Abdeckung
G 150 A - G 152 A



>> **Sandkasten WICKIE**

Bausatz aus Lärche, unbehandelt

Inklusive:

- Abdeckung zum Aufklappen als Sitzbank
- Aufbewahrungsbox mit Deckel
- Fahne



| | | | | | |
|---|--------------|--------------|--|--------------|--------------|
| 1 Sandkasten LISA <i>Robinie</i> | | | 4 Sandkastenabdeckung für G 150 / G 151 / G 152 Farbe rot 100 % PE mit Gummizug zur einfachen Handhabung | | |
| Art.-Nr. | Größe | Preis in EUR | Art.-Nr. | Größe | Preis in EUR |
| G 150 RS | 150 x 150 cm | 179,- | G 150 A | 125 x 125 cm | 29,90 |
| 2 Sandkastenabdeckung für Sandkasten LISA G 150 RS | | | G 151 A | 150 x 150 cm | 35,90 |
| G 150 RSA | 150 x 150 cm | 45,50 | G 152 A | 200 x 200 cm | 49,90 |
| 3 Sandkasten G 150 / G 151 / G 152 <i>Lärche</i> | | | 5 Sandkasten WICKIE* <i>Lärche</i> | | |
| Art.-Nr. | Größe | Preis in EUR | Art.-Nr. | Größe | Preis in EUR |
| G 150 | 125 x 125 cm | 64,50 | G 181 | 85 x 175 cm | 169,- |
| G 151 | 150 x 150 cm | 79,- | | | |
| G 152 | 200 x 200 cm | 99,- | | | |

* solange der Vorrat reicht



SPIELGERÄTE ZUBEHÖR

| | | | | | |
|---|------------------|-------------------|-------------------|---|-------------------|
| HDPE Kunststoff Wellenrutsche Podesthöhe 1,50 m Rutschenlänge ca. 3,00 m, 50 cm breit | | | | Rutsche aus PE Podesthöhe 1,50 m Rutschenlänge ca. 2,70 m Innenbreite 40 cm, Aussenbreite ca. 50 cm | |
| Art.-Nr. | G 551 R (rot) | G 551 G (gelb) | G 551 B (blau) | G 551 HG (hellgrün) | Art.-Nr. G 509 PE |
| | | | | Tipp: passend zum Spielturn Fanny Art.-Nr. L 200. Beachten Sie beim Anbau der Rutschen an Spielturnen usw. die Angaben der DIN EN 1176. | |
| Für den PRIVATEN BEREICH! | | | | Für den ÖFFENTLICHEN BEREICH! TÜV geprüft nach DIN EN 1176 | |
| 129,- EUR | | | | 1.250,- EUR | |
| VE 5 | | | | | |

| | | | | |
|--|---|---|--|---|
| Sicherheitschaukelsitz Art.-Nr. 2415 - Kettenlänge 2,00 m TÜV geprüft nach EN 1176 ÖFFENTLICHER BREICH 89,- EUR | Schaukelbrett mit Seilen Art.-Nr. 2414 19,90 EUR | Schaukelbrett mit Seilen Art.-Nr. 2417 19,90 EUR | Gitterschaukel Art.-Nr. 2424 39,- EUR | Babyschaukelsitz Art.-Nr. 2425 34,90 EUR |
|--|---|---|--|---|

| | | | | |
|---|---|--|--|---|
| Babysitz TRIX Art.-Nr. 2427 - bestehend aus 3 Teilen - wächst mit dem Kind mit - vom Babysitz bis zum normalen Schaukelbrett 39,50 EUR | Tellerschaukel Art.-Nr. 2428 19,90 EUR | Nestschaukel* Art.-Nr. 2429 - EXTRA STABIL - für den privaten Bereich, Ø 108 cm - passend zu unseren Schaukeln Ronda und Allgäu, inkl. Befestigungshaken 199,- EUR | Nestschaukel TIM Art.-Nr. 2430 - Ø 98 cm - wasserabweisendes PE-Gewebe 79,- EUR | Holztrapez mit Ringen Art.-Nr. BR 2480 24,90 EUR |
|---|---|--|--|---|

| | | | |
|--|---|--|--|
| Edelstahl - Schaukelhaken Paar Art.-Nr. 2416 - M 12 x 220 mm TÜV geprüft nach EN 1176 ÖFFENTLICHER BREICH 71,50 EUR | Manschettenhakenpaar Ø 10 cm Art.-Nr. 2579 10,45 EUR | Schaukelhaken einzeln Ø 14 cm Art.-Nr. 2578 6,50 EUR/Stk. | Drehspieß Art.-Nr. BR 83010 - Sicherheitstechnisch geprüft für die Befestigung der Schaukel RONDA G511 - Schaukelpfosten nach Aufbauplan einbauen 9,14 EUR/Stk. |
|--|---|--|--|

| | | | | | |
|--|---|---|--|--|--|
| Lenkrad (mit Schrauben) Art.-Nr. G 496 Ø ca. 30 cm 16,50 EUR | Fernrohr (mit Schrauben) Art.-Nr. G 494 19,- EUR | Strickleiter Art.-Nr. 2207 31,90 EUR | Klettertau Länge 2,00 m Art.-Nr. 2203 34,90 EUR | Reckstange rot 90 cm grün 125 cm Art.-Nr. G483/ G484 25,50 EUR 32,- EUR | Klettersteine bunt Art.-Nr. 2481 32,- EUR |
|--|---|---|--|--|--|

* solange der Vorrat reicht



SICHTSCHUTZ



SICHTSCHUTZELEMENTE - ÜBERSICHT

S.90 RHOMBUS I Leisten 28/55 mm, sibirische Lärche unbehandelt

sibirische Lärche

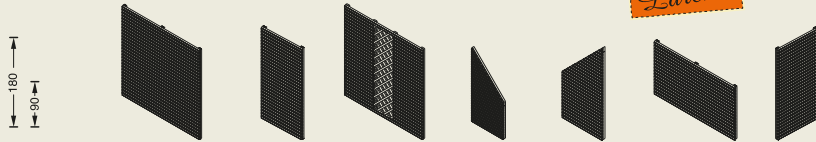

| | | | | | | | |
|---------------|-----------|----------|-----------|----------|----------|----------|-----------|
| Art.-Nr. | 300400 | 300401 | 300405 | 300407 | 300408 | 300409 | 300401 PS |
| EUR | 199,- | 145,- | 249,- | 149,- | 149,- | 159,- | 595,- |
| Breite x Höhe | 180 x 180 | 90 x 180 | 180 x 180 | 90 x 180 | 90 x 180 | 180 x 90 | 90 x 180 |



S.93 RHOMBUS II Leisten 28/55 mm, sibirische Lärche unbehandelt

sibirische Lärche

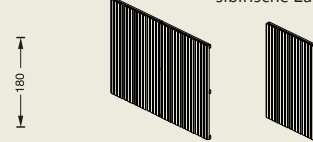

| | | |
|---------------|-----------|----------|
| Art.-Nr. | 300400 | 300409 |
| EUR | 199,- | 159,- |
| Breite x Höhe | 180 x 180 | 90 x 180 |



S.94 AMBIENTE Rahmen 45/65 mm, sibirische Lärche

sibirische Lärche



| | | | | | | | | |
|---------------|-----------|----------|----------|-----------|----------|----------|-----------|-----------|
| Art.-Nr. | 300501 | 300503 | 300505 | 300500 | 300502 | 300504 | 300503 PS | 300502 PS |
| EUR | 249,- | 185,- | 189,- | 259,- | 195,- | 199,- | 595,- | 595,- |
| Breite x Höhe | 180 x 180 | 90 x 180 | 90 x 180 | 180 x 180 | 90 x 180 | 90 x 180 | 90 x 180 | 90 x 180 |



S.95 VARIO Designrahmen 45/65 mm, sibirische Lärche unbehandelt

sibirische Lärche

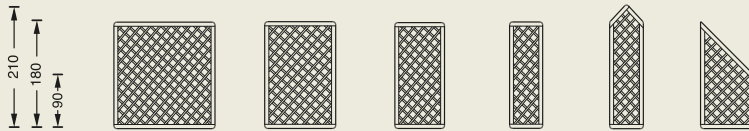

Empfehlung: Erstanstrich der Sichtschutzelemente mit Holzgrundieröl

| | | | | | | |
|---------------|-----------|-----------|----------|----------|----------|-----------|
| Art.-Nr. | 300201 | 300203 | 300204 | 300205 | 300206 | 300208 |
| EUR | 169,- | 149,- | 129,- | 119,- | 129,- | 129,- |
| Breite x Höhe | 180 x 180 | 120 x 180 | 90 x 180 | 60 x 180 | 60 x 210 | 90x180/90 |



S.96 RHOMBUS ROBINIE Rhombusleiste 23/56 mm, Robinienholz unbehandelt

Robinie

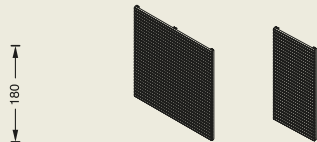

| | | |
|---------------|-----------|----------|
| Art.-Nr. | 300400 R | 300401 R |
| EUR | 480,- | 299,- |
| Breite x Höhe | 180 x 180 | 90 x 180 |



S.97 SICHTSCHUTZ „SALIX“ WEIDENHOLZ

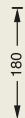

| | | | |
|---------------|-----------|-----------|----------|
| Art.-Nr. | 101100 | 101101 | 101102 |
| EUR | 89,- | 69,- | 49,- |
| Breite x Höhe | 180 x 180 | 120 x 180 | 90 x 180 |



S. 98 TERRASSA PLUS KDI* Rahmen 44/65 mm, edelstahlverschraubt

SPALIERBOGEN KDI*

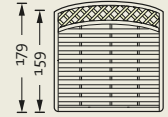
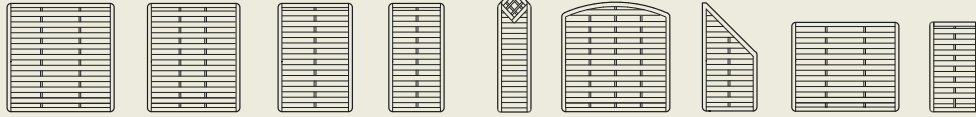

| | | | | | | | | | | |
|---------------|-----------|-----------|-----------|----------|----------|-----------|----------|-----------|----------|-----------|
| Art.-Nr. | 100100 | 100101 | 100102 | 100103 | 100104 | 100105 | 100107 | 100106 | 100140 | 100126 |
| EUR | 79,- | 75,- | 70,- | 65,- | 65,- | 90,- | 65,- | 75,- | 55,- | 109,- |
| Breite x Höhe | 179 x 179 | 149 x 179 | 119 x 179 | 89 x 179 | 59 x 210 | 179 x 179 | 89 x 179 | 179 x 149 | 89 x 149 | 179 x 179 |



S. 99 FORMULA Rahmen 44/65 mm, Edelstahl geklammert, KDI*, Leisten 12/30 mm, Gitterraster 6 x 6 cm

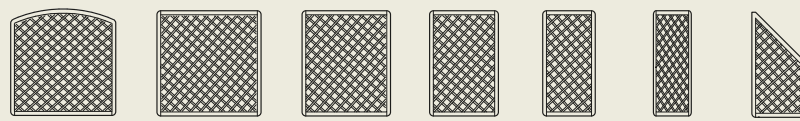
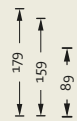

| | | | | | | | |
|---------------|-----------|-----------|-----------|-----------|----------|----------|----------|
| Art.-Nr. | G 815 | G 819 | G 818 | G 817 | G 816 | G 813 | G 814 |
| EUR | 99,90 | 89,- | 88,- | 81,50 | 80,- | 65,- | 75,- |
| Breite x Höhe | 179 x 179 | 179 x 179 | 149 x 179 | 119 x 179 | 89 x 179 | 59 x 179 | 89 x 179 |

* KDI = Hölzer kesseldruckimprägniert chromfrei



Abb. RHOMBUS ROBINIE S. 96

RHOMBUS LÄRCHE



RHOMBUS | LÄRCHE 300400

- Rhombusleiste 28/55 mm
- vormontierte Elemente
- Edelstahl verschraubt
- optionale Edelstahl-Blende (auch mehrfach im Element möglich)



RHOMBUS Rhombusleiste 28/55 mm, sibirische Lärche unbehandelt vormontierte Elemente, Edelstahl verschraubt

Portaltore mit Alurahmen, inkl. Sichtblende, Schlosskasten, Drücker u. Bänder, Profilzylinder bauseits
Tore s. auch Seite 100!

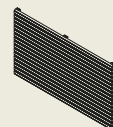
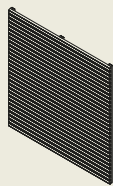

| | | | | | | | |
|---------------|-----------|----------|-----------|----------|----------|----------|-----------|
| Art.-Nr. | 300400 | 300401 | 300405 | 300407 | 300408 | 300409 | 300401 PS |
| EUR | 199,- | 145,- | 249,- | 149,- | 149,- | 159,- | 595,- |
| Breite x Höhe | 180 x 180 | 90 x 180 | 180 x 180 | 90 x 180 | 90 x 180 | 180 x 90 | 90 x 180 |
| VE | 12 | 12 | 12 | 12 | 12 | 12 | - |

Mehr zu den Holzarten auf Seite 5 & 118!

✓ RHOMBUS 300405 / 300401 natur



Empfehlung: Erstanstrich mit Holzgrundieröl

| | | | | | | |
|------------------------|--|---|---------|-----------|------------------|-----------------|
| RHOMBUS Zubehör | | Einzelne Rhombusleisten 28/55 mm, sibirische Lärche >> passend zum Sichtschutz der 300400 Serie | | | Edelstahl-Blende | |
| | Rhombusleiste 28/68 mm, sibirische Lärche | | | | | |
| Art.-Nr. | LR 2868 | | | LR 2845 | | 300400E 300401E |
| EUR | 3,15/lfdm | | | 2,80/lfdm | | 29,90 19,90 |
| Länge | 4,00 m* | 5,10 m* | 6,00 m* | 3,00 m* | 4,00 m* 5,10 m* | 180 cm 90 cm |



* Längen nach Verfügbarkeit



RHOMBUS LÄRCHE

✓ RHOMBUS ELEMENT 300400 kundenseitig lasiert



Empfehlung: Erstanstrich mit Holzgrundieröl

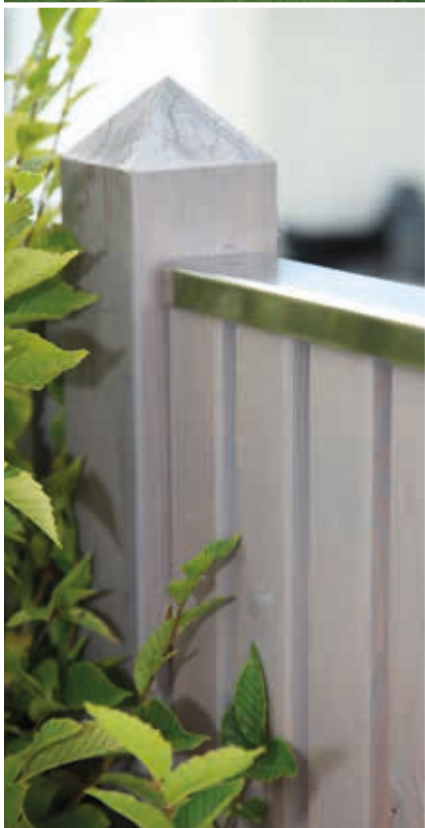

✓ RHOMBUS ELEMENT 300400 natur



*sibirische
Lärche*

Sonder-
anfertigung
möglich



*sibirische
Lärche*

RHOMBUS Rhombusleiste 28/55 mm, sibirische Lärche unbehandelt vormontierte Elemente, Edelstahl verschraubt

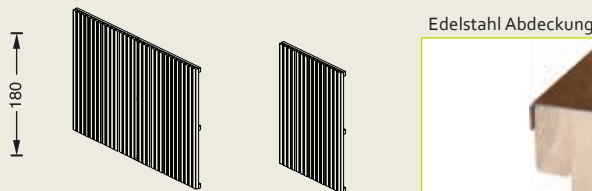

| | | | | |
|---------------|-----------|----------|--------------|-------------|
| Art.-Nr. | 300400 | 300409 | 300400 SE | 300401 SE |
| EUR | 199,- | 159,- | 34,90 | 29,90 |
| Breite x Höhe | 180 x 180 | 90 x 180 | Länge 180 cm | Länge 90 cm |
| VE | 12 | 12 | | |



AMBIENTE



AMBIENTE

Das Sichtschutz-Programm in sibirischer Lärche

>> Die ideale Verbindung von Sicht- und Windschutz!

- TOP Qualität
- breiter Rahmen 45/65 mm
- Lamellen Nut und Feder
- Wind- und Sichtdicht

sibirische Lärche

✓ kundenseitig lackiert

kombiniert mit VARIO Spalier 300206



AMBIENTE Rahmen 45/65 mm, sibirische Lärche

Bitte beachten Sie die holztypischen Eigenschaften (Schwund) siehe S. 118!

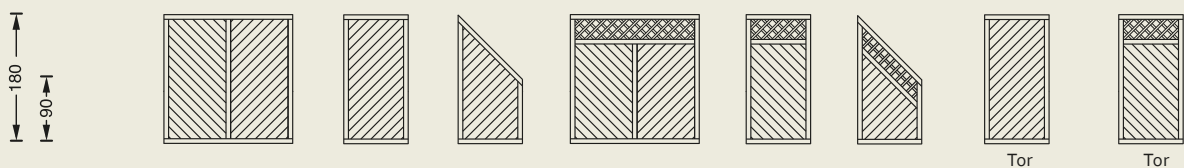

Portaltore mit Alurahmen, inkl. Sichtblende, Schlosskasten, Drücker u. Bänder, Profilylinder bauseits

| | | | | | | | | |
|---------------|-----------|----------|----------|-----------|----------|----------|-----------|-----------|
| Art.-Nr. | 300501 | 300503 | 300505 | 300500 | 300502 | 300504 | 300503 PS | 300502 PS |
| EUR | 249,- | 185,- | 189,- | 259,- | 195,- | 199,- | 595,- | 595,- |
| Breite x Höhe | 180 x 180 | 90 x 180 | 90 x 180 | 180 x 180 | 90 x 180 | 90 x 180 | 90 x 180 | 90 x 180 |
| VE | 12 | 12 | 12 | 12 | 12 | 12 | | |

Tore siehe auch Seite 100!

VARIO SPALIER



Empfehlung: Erstanstrich mit Holzgrundieröl

VARIO Spalier in sibirischer Lärche

Spalier mit Designrahmen 45/65 mm für höchste Haltbarkeit

- Rahmen 45/65 mm
- Leisten 12/30 mm
- Maschenweite 8 cm
- dauerhaftes Lärchenholz, unbehandelt
(mehr zur Holzart Seite 5 / 118!)

sibirische Lärche

>> VARIO ist abgestimmt auf die Sichtschutzelemente AMBIENTE



VARIO Designrahmen 45/65 mm, sibirische Lärche unbehandelt

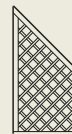
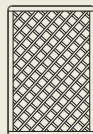
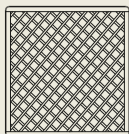

| Art.-Nr. | 300201 | 300203 | 300204 | 300205 | 300206 | 300208 |
|---------------|-----------|-----------|----------|----------|----------|-------------|
| EUR | 169,- | 149,- | 129,- | 119,- | 129,- | 129,- |
| Breite x Höhe | 180 x 180 | 120 x 180 | 90 x 180 | 60 x 180 | 60 x 210 | 90 x 180/90 |
| VE | 12 | 12 | 12 | 12 | 12 | 12 |

RHOMBUS ROBINIE



Abb. ähnlich

RHOMBUS ROBINIE

- Rhombusleiste 23 mm stark
 - vormontierte Elemente
 - Edelstahl verschraubt
 - dauerhaftes Robinienholz, unbehandelt
- (mehr zur Holzart s. Seite 5 / 118!)

Empfehlung: Erstanstrich mit Holzgrundieröl



Pfosten in Robinie finden Sie auf Seite 112!

RHOMBUS ROBINIE Rhombusleiste 23/56 mm, Robinienholz unbehandelt, vormontierte Elemente, Edelstahl verschraubt

180

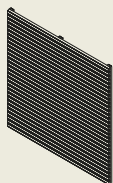

Einzelne Rhombusleisten
23/56 mm
Lagerlänge 6 m

Edelstahl-Blende



| | | | | | | |
|---------------|-----------|----------|---------------|-----------------------|-----------|-----------|
| Art.-Nr. | 300400 R | 300401 R | Art.-Nr. | R 2250 | 300400 RE | 300401 RE |
| EUR | 480,- | 299,- | EUR | 6,50/m | 29,90 | 19,90 |
| Breite x Höhe | 180 x 180 | 90 x 180 | Breite x Höhe | Dim. 23/56 mm | 180 cm lg | 90 cm lg |
| | | | | Preis per lfdm Leiste | | |

WEIDEN-SICHTSCHUTZ

SICHTSCHUTZ „SALIX“
WEIDENHOLZ

- geölte, ungeschälte Weide
- Rahmen Kiefer 25 x 45 mm, lasiert
- Querstäbe 20 mm

Der naturnahe Sichtschutzzaun „SALIX“ aus geölter und ungeschälter Weide hält neugierige Blick ab. Durch den seitlichen Rahmen aus lasierter Kiefer kann der Sichtschutz direkt an den Pfosten verschraubt werden.

Tipp: Passende Pfosten und Befestigungsmaterial finden Sie ab Seite 112!

SICHTSCHUTZ „SALIX“ WEIDENHOLZ

180



| | | | |
|---------------|-----------|-----------|----------|
| Art.-Nr. | 101100 | 101101 | 101102 |
| EUR | 89,- | 69,- | 49,- |
| Breite x Höhe | 180 x 180 | 120 x 180 | 90 x 180 |
| VE | 25 | 25 | 25 |



TERRASSA PLUS



TERRASSA PLUS KDI*

Das Programm mit gerundeter Eckverbindung und breiten Rahmen in TOP Qualität.

- 2x edelstahlverschraubte Lamellen, kein Rosten
- breiter Rahmen 44/65 mm
- gerundete Eckverbindung
- Lamellen 8 x 92 mm geriffelt
- schöne Gesamtoptik
- kesseldruckimprägniertes Nadelholz



Pfosten 9/9 cm,
KDI grün
finden Sie auf Seite 112!



kundenseitig lasiert

TERRASSA PLUS KDI*

Rahmen 44/65 mm, edelstahlverschraubt

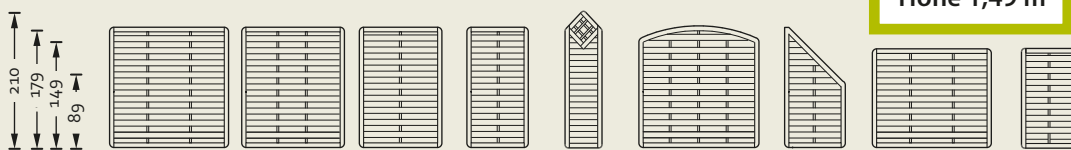

SPALIERBOGEN KDI*

Rahmen 44/65 mm, edelstahlverschraubt

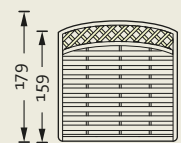

| | | | | | | | | | | |
|---------------|-----------|-----------|-----------|----------|----------|-----------|----------|-----------|----------|---------------|
| Art.-Nr. | 100100 | 100101 | 100102 | 100103 | 100104 | 100105 | 100107 | 100106 | 100140 | 100126 |
| EUR | 79,- | 75,- | 70,- | 65,- | 65,- | 90,- | 65,- | 75,- | 55,- | 109,- |
| Breite x Höhe | 179 x 179 | 149 x 179 | 119 x 179 | 89 x 179 | 59 x 210 | 179 x 179 | 89 x 179 | 179 x 149 | 89 x 149 | 179 x 179/159 |
| VE | 24 | 24 | 24 | 24 | 24 | 24 | 24 | 24 | 24 | 24 |

* KDI = Hölzer kesseldruckimprägniert chromfrei

Mehr zu den Holzarten auf Seite 5 & 118!



FORMULA



FORMULA

Spaliergitterserie passend zur Serie Terrasse

- breiter Rahmen 44/65 mm
- gerundete Eckverbindung
- extra engmaschiges Gitterraster 6 x 6 cm für besondere Optik
- kesseldruckimprägniertes Nadelholz



TOP PREIS - LEISTUNG
Mit breitem
Designrahmen !

FORMULA >>
kombiniert mit
TERRASSA PLUS

FORMULA

Rahmen 44/65 mm, Edelstahl geklammert, KDI*, Leisten 12/30 mm, Gitterraster 6 x 6 cm

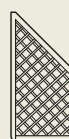
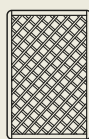
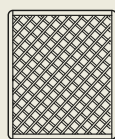
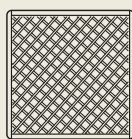
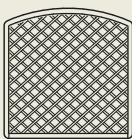
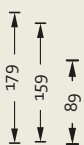

| | | | | | | | |
|---------------|-----------|-----------|-----------|-----------|----------|----------|----------|
| Art.-Nr. | G 815 | G 819 | G 818 | G 817 | G 816 | G 813 | G 814 |
| EUR | 99,90 | 89,- | 88,- | 81,50 | 80,- | 65,- | 75,- |
| Breite x Höhe | 179 x 179 | 179 x 179 | 149 x 179 | 119 x 179 | 89 x 179 | 59 x 179 | 89 x 179 |
| VE | 24 | 24 | 24 | 24 | 24 | 24 | 24 |

* KDI = Hölzer kesseldruckimprägniert chromfrei

PORTAL-TORE

Portal-Tor 300401PS

Portal-Tor 300502 als Doppeltor



Abb. mit Alublende ALUBLPS als Zubehör



Abb. mit Alublende ALUBLPS als Zubehör

Die Portal-Tore zu den Serien AMBIENTE, FORTE, TERRASSA & RHOMBUS

Der Eingangsbereich ist repräsentativ für Haus und Garten. Das Portal-Torprogramm verbindet Haus und Garten auf natürliche Weise. Die Tore sind mit einem stabilen Alurahmen (verzugsarm) und zugehörigem Drücker und Schlosskasten erhältlich!

Schlosskasten aus Aluminium

mit Anschlag für das Portaltor

Profilzylinder & Aluwinkel

| Art.-Nr. | Größe | EUR |
|----------|--|-------|
| 300003 | 85/30 mm passend für 300401 PS | 70,- |
| 300002 | 75/30 mm passend für G 3 PS 300502 PS / 300503 PS | 65,- |
| ALUBLPS | Aufpreis Aluwinkel (2 Stück) als Blende für einflügelige Tore | 39,90 |



<< Portal-Tor 300401PS mit Alurahmen & verstellbaren Bändern

Lärche

Portal-Tor Lärche >> G 300503 PS mit Alurahmen



Abb. DIN rechts

Mit stabilem Alurahmen und Schlosskasten

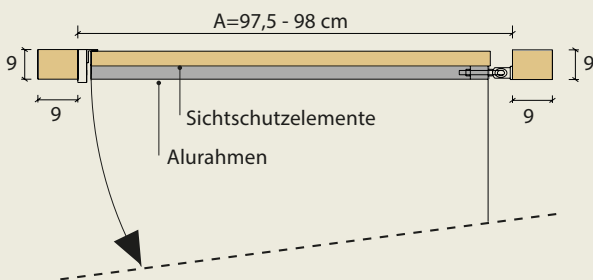

Abb. mit Alublende ALUBLPS als Zubehör

Portal-Tore und Zubehör

| Art.-Nr. | G 3 PS | 300502 PS | 300503 PS | 300401 PS |
|---------------|---|---|---|--|
| Bezeichnung | Portalator mit Alurahmen, inkl. Sichtblende, Schlosskasten, Drücker u. Bänder (Profilzylinder dazu bestellen) | Portalator Ambiente sib. Lärche, mit Alurahmen, inkl. Sichtblende, Schlosskasten, Drücker u. Bänder (Profilzylinder dazu bestellen) | Portalator Ambiente sib. Lärche, mit Alurahmen, inkl. Sichtblende, Schlosskasten, Drücker u. Bänder (Profilzylinder dazu bestellen) | Portalator Rhombus sib. Lärche, mit Alurahmen, inkl. Sichtblende, Schlosskasten, Drücker u. Bänder (Profilzylinder dazu bestellen) |
| | | | | |
| EUR | 550,- | 595,- | 595,- | 595,- |
| Breite x Höhe | 90 x 179 | 90 x 180 | 90 x 180 | 90 x 180 |

LÄRMSCHUTZ



KS-UnitProtect SICHT- & SCHALLSCHUTZ

NEU



KS-UnitProtect unser neu entwickeltes Lärmschutzelement – vereint höchsten Schallschutz mit individueller Sichtschutzoptik.



KS-UnitProtect

Sichtschutzelemente mit Schallschutz? Hierfür eignen sich unsere **KS-UnitProtect** Elemente. Die vorgefertigten **KS-UnitProtect** Elemente werden passend zu Standardgrößen der gängigen Sichtschutzelemente angeboten. Die durchgängig mit Bituminen hydrophobierten Holzfaserverplatten, mit einer Rohdichte von 260 kg/m³, bilden die Grundlage der **KS-UnitProtect** Elemente. Auf diese Lärmschutzelemente kann grundsätzlich jeder beliebige Sichtschutz montiert werden. Unsere Sichtschutzserien *Rhombus* und *Ambiente* aus sib. Lärche, die Serie *Rhombus Robinie* sowie die Serie *Terrassa Plus* können verwendet werden. Beste schalltechnische Ergebnisse erzielen Sie, wenn die Schallaufnahmeseite mit Rhombuselementen (Luftzwischenräume) und die Rückseite mit geschlossenen Elementen wie der Serie *Ambiente* oder *Boden-Deckel Element* aus Lärche ausgeführt wird.

Egal ob Sie einen Sichtschutz aus Doppelstabmatten oder aus Aluminium einsetzen – mit den flexiblen **KS-UnitProtect** System können nahezu alle Größen realisiert werden.

Luftschalldämmung geprüft nach DIN EN 1793-2:2013
Die Lärmschutzwand wurde vom Fraunhofer-Institut für Bauphysik (IBP) durch Messung im Prüfstand nach DIN EN 1793-2:2013 (siehe ZTV-Lsw06) geprüft und in die Gruppe **B3** eingestuft. Prüfbericht Nr. P-BA 288/2019.

>> Luftschalldämmwert DLR = 27 dB (B3)

Tabelle der Luftschalldämmwerte nach DIN EN 1793-2:2013
B1= < 15 dB | **B2**= 15-24 dB | **B3**= 25-34 dB | **B4**= > 34 dB

KS-UnitProtect

▶ vorgefertigte KS-UnitProtect Elemente
Aufbau mit Doppelpfosten



▶ Anbringen gewünschter Sichtblenden
Bild: Rhombus Lärche



▶ jede Seite ist individuell gestaltbar
Beispiele: Terrasse Plus & Schalung Lärche senkrecht



▶ Alublechabdeckung



▶ ... für jeden eine gute Lösung!

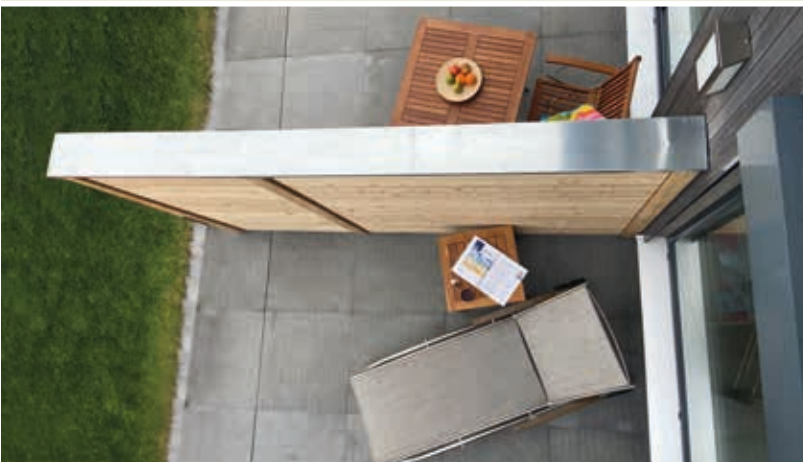

Einbauempfehlung ▶▶
mit KSUPF 100

Pfostenträger
feuerverzinkt, inkl. Schrauben
Abmessung:
8 x 80 x 1000 mm

| | |
|--------------|--------------|
| Art.-Nr. | KSUPF 100 |
| Beschreibung | für KSUP 180 |
| EUR/Stk. | 69,- |

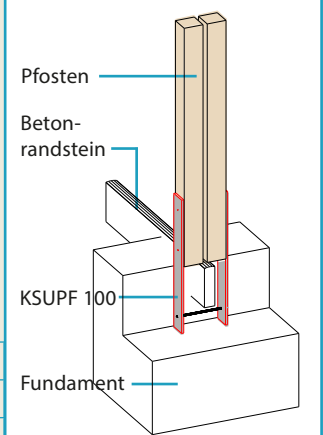

Alu-Wetterschutzblech



KS-UnitProtect
vormontierte Lärmschutz Elemente, Edelstahl geklammert,
inkl. Alu-Wetterschutzblech

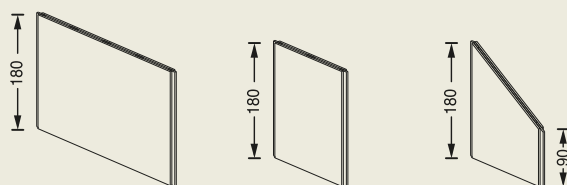

| | | | |
|---------------|--------------|-------------|-------------|
| Art.-Nr. | KSUP 180 | KSUP 90 | KSUP 90 S* |
| EUR | 199,- | 145,- | 149,- |
| Breite x Höhe | 180 x 180 cm | 90 x 180 cm | 90 x 180 cm |



Alublechabdeckung

Diese Abdeckung schützt den montierten Sichtschutz und die Pfosten. Exakter Zuschnitt ist bei der schrägen Variante erforderlich. Schrauben zur Befestigung bauseits.

| | | | |
|--------------|--------------|-------------|---------------|
| Art.-Nr. | KSUPA 200 | KSUPA 110 | KSUPA 160 |
| Beschreibung | für KSUP 180 | für KSUP 90 | für KSUP 90 S |
| EUR | 69,- | 49,- | 55,- |
| Länge | 200 cm | 110 cm | 160 cm |

* nicht für Sichtschutz Terrasse Plus 100107 geeignet

Witterungsschutzvorgabe:

Eine horizontale Verschalung des Sichtschutzelements ist bei Fugen zu bevorzugen. Der Wetterschutz ist gegeben, wenn die Fugenbreite $bf < 20$ mm beträgt und die Deckbreite der Schalung ca. die dreifache Fugenbreite ($3 \cdot bf$) aufweist. Bei vertikalen Holzschalungen ist eine Fuge von $bf < 4$ mm zu wählen. Sollten einzelne Bretter als Sichtschutz verwendet werden, muss die Dicke [d] der Schalung dabei mind. 20 mm betragen. Die Breite der Schalung ist mit mindestens 4d (80 mm) und maximal 7d (ca. 140 mm) zu wählen.

REFLEKTIERENDE LÄRMSCHUTZWAND



Reflektierende Lärmschutzwand KÜBLER

Reflektionswände werden meist im kommunalen oder privaten Bereich eingesetzt, sofern durch die Reflexionen kein gegenüberliegender Nachbar gestört wird. Sie sind die kostengünstige Alternative zu aufwändigen Absorptionswänden. So können z.B. einzelne Wohnhäuser oder Ihr Gartenbereich und Freibereich von Kindergärten vor dem Lärm innerörtlicher Straßen aus Gewerbebetrieben durch reflektierende Lärmschutzwände geschützt werden. Dabei kann der zu schützende Freibereich in unmittelbarer Nähe der Schutzwand liegen, wo die Lärminderung besonders gut ist.

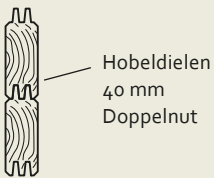

Die Hobeldielen (40 mm) sind mit einer Doppelnut versehen. Der Aufbau erfolgt durch gefälzte Holzstützen (wahlweise auch verzinkte Stahlträger), bei denen die Bohlen auf der Baustelle in den Falz eingeschoben und befestigt werden. Sämtliche Holzteile sind chromfrei kesseldruckimprägniert.

Luftschalldämmung geprüft nach DIN EN 1793-2:2013

Die Lärmschutzwand wurde vom Fraunhofer-Institut für Bauphysik (IBP) durch Messung im Prüfstand nach DIN EN 1793-2:2013 (siehe ZTV-Lsw06) geprüft und in die Gruppe **B3** eingestuft. Prüfbericht Nr. P-BA 288/2019.

>> Luftschalldämmwert DLR = 27 dB (B3)

Tabelle der Luftschalldämmwerte nach DIN EN 1793-2:2013

B1 = < 15 dB | **B2** = 15-24 dB | **B3** = 25-34 dB | **B4** = > 34 dB

Nutpfosten 9/9, KDI* Längen 150, 190, 210 | Befestigung mit H-Anker Nr. 300 Hg

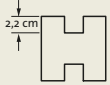

| Art.-Nr. | Preis in EUR/lfdm. |
|-----------|--------------------|
| 20310 LSW | 16,- |

Endpfosten 9/9, KDI* Ecklösung: 2x Endpfosten



| Art. -Nr. | Preis in EUR/lfdm. |
|------------|--------------------|
| 20310 ELSW | 16,- |

Abdeckprofil, KDI* 40 x 115 mm

Längen 1,50 m / 2,0 m

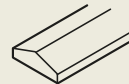

| Art.-Nr. | Preis in EUR/lfdm. |
|-----------|--------------------|
| 20345 LSW | 9,- |

Hobeldiele 40 mm, KDI*, Doppelnut

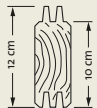

| Art.-Nr. | Länge | Preis in EUR/Stk. |
|---------------|--------|-------------------|
| Bohlen 40/150 | 150 cm | 12,90 |
| Bohlen 40/200 | 200 cm | 17,- |

Pfostenabdeckung Pyramide, KDI*



| Art.-Nr. | Preis in EUR/Stk. | VE |
|----------|-------------------|----|
| A 10 | 9,50 | 50 |

* KDI = Hölzer kesseldruckimprägniert chromfrei

Mehr zu den Holzarten auf Seite 5 & 118!

Empfehlung: Erstanstrich mit Holzgrundieröl

BODEN-DECKEL ELEMENT



Sonderanfertigung möglich

Abb. ähnlich



Abb. ähnlich



Abb. ähnlich



Abb. ähnlich

BODEN-DECKEL ELEMENT 300300

Das Boden-Deckel Element hat neben der 100 % Sichtschutzwirkung auch eine schalltechnische Funktion. Gefertigt aus sägerohem Lärchenholz. Bei der hochabsorbierenden Lärmschutzwand KR1 (Seite 106) dient die gleiche Konstruktion als Rückwand für die nach ZTV LSW geprüfte Lärmschutzwand. Durch die Anfertigung von Sondergrößen lässt sich das Element an Ihre Grundstückssituation anpassen.

BODEN-DECKEL ELEMENT

Bausatz bestehend aus:
 Rahmen, Bodenbretter: 20/100 sägeroh, 2-seitig gefast,
 Deckelbretter: 20/70 sägeroh, 2-seitig gefast, Edelstahlschrauben

Lärche

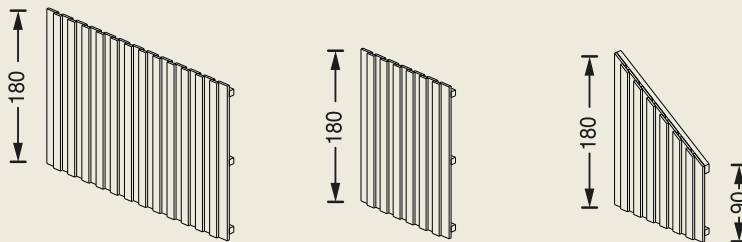

| | | | |
|----------|-----------|----------|----------|
| Art.-Nr. | 300300 | 300301 | 300307 |
| EUR | 169,- | 129,- | 139,- |
| Länge | 180 x 180 | 90 x 180 | 90 x 180 |

Abdeckung Optisch ansprechende Abdeckung und Holzschutz, passend für Boden-Deckel Elemente, exakter Zuschnitt bauseits

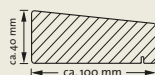

| | | | |
|----------|----------|----------|----------|
| Art.-Nr. | 300300 D | 300301 D | 300307 D |
| EUR | 30,- | 15,- | 20,- |
| Länge | 200 cm | 100 cm | 130 cm |



^ LÄRSCHE Abdeckung 300300 D

Optisch ansprechende Abdeckung und Holzschutz, passend für Boden-Deckel Elemente



LÄRMSCHUTZWAND KR1

Lärmschutzwände von Kübler

Der Lärmschutz gilt als einer der zentralen Zukunftsaufgaben im Umweltbereich. Lärm gilt dabei nicht nur als unangenehme Begleiterscheinung des stetig wachsenden Individualverkehrs, sondern wird mittlerweile als ernstzunehmendes Gesundheitsrisiko eingestuft. Dabei werden heute an Lärmschutzwände hohe Anforderungen gestellt: Effektivität in punkto Schallabsorption, Wirtschaftlichkeit und nicht zuletzt ein harmonisches Einfügen in gewachsene Landschaften.



Lärmschutzwand KÜBLER KR 1

Die Lärmschutzwand KÜBLER KR 1 ist eine zweischalig aufgebaute hochabsorbierende Konstruktion. Die Schallaufnahmesseite besteht aus 6 cm dicken Rundhölzern. Herzstück der Innenkonstruktion ist eine spezielle schwarz kaschierte Schallschutzmatte. Die Rückseite ist mit einer Boden-Deckelverschalung verkleidet. Für die Befestigung der Holzteile werden ausschließlich Edelstahl-Nägeln und -Schrauben verwendet. Flächenbezogene Masse 46,75 kg/m²

Die Lärmschutzwand wurde vom Fraunhofer Institut geprüft und als hochabsorbierend (9dB) eingestuft (nach ZTV LSW 88)
Preise auf Anfrage.

Wandaufbau KR 1

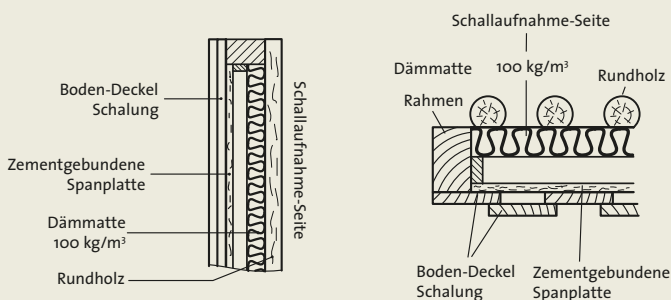

Lärmschutzwand KÜBLER IDEAL

Die Lärmschutzwand KÜBLER IDEAL passt sich sehr gut den landschaftlichen Gegebenheiten an. Die Schallaufnahmesseite besteht aus schräg gestellten Holzlamellen. Durch diese Konstruktion wird nicht nur ein hervorragendes Absorbierungsergebnis von 9 dB erreicht, sondern auch ein optimaler konstruktiver Holzschutz gewährleistet. Die Rückseite ist mit einer Nut- und Federschalung verkleidet und erzielt laut Prüfbericht einen Luftschalldämmwert von 25 dB. Flächenbezogene Masse 30,3 kg/m²

Für die Befestigung der Holzteile werden ausschließlich Edelstahl-Nägeln und -Schrauben verwendet (geprüft nach ZTV LSW 81).
Nachstufung auf ZTV LSW 88 ist erfolgt.
Preise auf Anfrage

Wandaufbau IDEAL

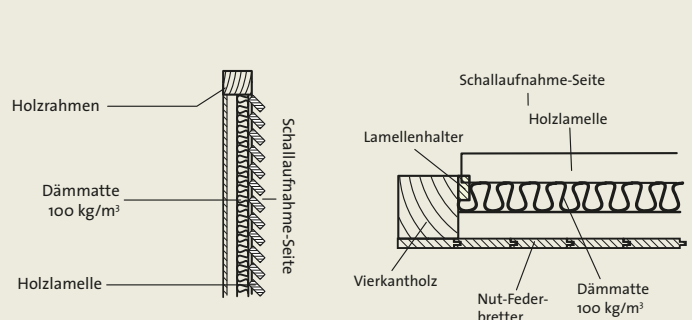



ROBINIENHOLZ IN SEINER VIELFALT





ROBINIENSTÄMME & -HÖLZER

Empfehlung: Erstanstrich mit Holzgrundieröl

ROBINIE – ein Holz für grenzenlose Möglichkeiten, viel Fantasie und den besten Eigenschaften für den Außenbereich!

Sind Sie interessiert an unserer Spielburg oder anderen Möglichkeiten? Sprechen Sie uns an – wir machen Ihnen gerne ein Angebot!



Terrassengestaltung aus Robinienstämmen



Naturholzschwelle Robinie als Randeinfassung und Treppe



Naturholzschwelle Robinie

Robinienstämme geschält und geschliffen

Die natürliche Form und Charakteristik der geschälten Robinienstämme bietet sehr ursprüngliche und naturnahe Gestaltungsmöglichkeiten. Vielseitige Einsatzbereiche profitieren von den individuellen Möglichkeiten der Naturstämme – jeder Stamm ist für sich ein Unikat. Bei dem Einsatz von Robinienholz kann aufgrund der hohen Dauerhaftigkeit auf einen chemischen Holzschutz verzichtet werden.

Längen : 0,5** / 1,0** / 1,5** / 2,0 / 2,5 / 3,0 / 4,0 / 5,0 m
Längen über 5 m auf Anfrage (max. 12 m) / Längen nach Verfügbarkeit



Robinienstämme geschält & geschliffen*

| Art.-Nr. | Durchmesser | EUR/lfdm bis 3,0 m | Art.-Nr. | EUR/lfdm 4,0/5,0 m |
|--------------|-------------|----------------------|----------------|----------------------|
| RS 206812 | 8-12 cm | 15,- | RS 206812 L | 19,- |
| RS 2061216 | 12-16 cm | 21,50 | RS 2061216 L | 29,50 |
| RS 2061620 | 16-20 cm | 34,50 | RS 2061620 L | 43,50 |
| RS 2062025 | 20-25 cm | 57,- | RS 2062025 L | 67,- |
| RS 2062530** | 25-30 cm | 83,- | RS 2062530 L** | 98,- |
| RS 2063035** | 30-35 cm | 125,- | RS 2063035 L** | 145,- |

Naturholzschwelle aus Robinienholz*

- roh, krummschäftig, naturgewachsen
- 2 Kanten gesägt
- halbrunde Aussenseiten geschliffen

| Art.-Nr. | Dicke | Länge | EUR/ Stk. |
|----------------|-------|--------|-----------|
| RSM 2061620200 | 14 cm | 200 cm | 79,50 |
| RSM 2061620250 | 14 cm | 250 cm | 99,- |
| RSM 2061620300 | 14 cm | 300 cm | 119,- |

* Beachten Sie die Eigenschaften Seite 5 & 118! Beschränkte Verfügbarkeit.

** auftragsbezogene Fertigung

HOCHWERTIG, VERLÄSSLICH UND ... MIT VIEL FANTASIE



Baumhäuser „Robinienheim“ in Tripsdrill



Balancierbalken



Reckstange



Wippe

✓ Robinienpfähle geschält mit
✓ Halbstanzen in Kastanie

✓ Robinienpfähle Vierkant mit Rancherzaun

**Empfehlung: Erstanstrich
mit Holzgrundieröl**



Robinienpfähle geschält*

| Durchmesser | Art.-Nr. | Länge | EUR/Stk. |
|-------------|--------------|--------|--------------|
| 7-10 cm | R 204810125 | 125 cm | 6,90 |
| | R 204810150 | 150 cm | 8,20 |
| | R 204810200 | 200 cm | 11,- |
| | R 204810250 | 250 cm | 13,70 |
| 10-14 cm | R 2041014250 | 250 cm | 24,90 |
| | R 2041014300 | 300 cm | 29,50 |

Robinienpfähle gesägt, Kanten & Kopf gefast

| Art.-Nr. | Abmessung | Länge | EUR/Stk. |
|------------|-----------|--------|--------------|
| R 20366100 | 6/6 cm | 100 cm | 6,20 |
| R 20366125 | 6/6 cm | 125 cm | 7,90 |
| R 20366150 | 6/6 cm | 150 cm | 10,90 |
| R 20366200 | 6/6 cm | 200 cm | 14,25 |
| R 20388250 | 8/8 cm | 250 cm | 32,- |

* Beachten Sie die Eigenschaften Seite 5 & 118! Beschränkte Verfügbarkeit.



ANWENDUNGSBEISPIELE



Pavillon mit Sonnensegel

Nutzen Sie die Dauerhaftigkeit von Robinienholz für Ihre Gartengestaltung! Robinie ist das härteste und dauerhafteste Holz Europas (Resistenzklasse I). Das Holz der Robinie ist schwer und hart, mit entsprechend guten Festigkeitswerten, die deutlich über denen anderer Harthölzer (z.B. Eiche, Edelkastanie) liegen. Es weist eine sehr große Zähigkeit und hohe Elastizität auf.

Die hochwertigen Eigenschaften der ROBINIE machen Sie zu einem verlässlichen Holz im Aussenbereich:

GARTENMÖBEL | ZÄUNE | SICHTSCHUTZ
BODENBELÄGE | SPIELGERÄTE &
VIELES MEHR



Naturholzschwelle Robinie als Palisadenwand



Naturholzschwelle Robinie als Palisadenwand



Naturholzschwelle Robinie als Randeinfassung



Gartenzaun



Brücke



Naturholzschwelle Robinie als Pfosten für Sichtschutzelemente



Robinienstämmen geschliffen



Sandkasten Robinie G 150 RS



Naturholzschwelle Robinie Sandkasten



MATERIAL & ZUBEHÖR

Schwellen | Pfosten | Beschläge | Palisaden | Kompostbehälter | Holzschutz

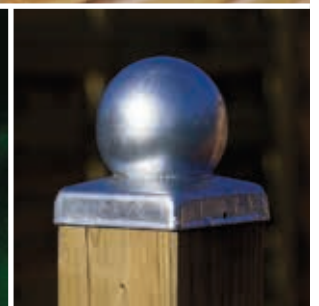



PFOSTEN - PFOSTENABDECKUNGEN - QUERRAHMEN - SCHWELLEN

Empfehlung: Erstanstrich mit Holzgrundieröl bei Lärchen-, Eichen- und Robinienholz!

Pfosten vierkant KDI*

gehobelt, gefast, Kreuzholz: weniger Rissbildung und „arbeiten“ des Holzes durch speziellen Einschnitt

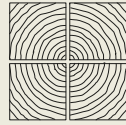

| Art.-Nr. | Dimension | Länge | Preis in EUR | VE |
|------------|-----------|--------|--------------|----|
| 203 77 080 | 7/7 cm | 80 cm | 4,10 | 48 |
| 203 77 100 | 7/7 cm | 100 cm | 5,- | 48 |
| 203 77 130 | 7/7 cm | 130 cm | 6,60 | 48 |
| 203 77 150 | 7/7 cm | 150 cm | 7,10 | 48 |
| 203 77 190 | 7/7 cm | 200 cm | 9,45 | 48 |
| 203 77 210 | 7/7 cm | 210 cm | 10,- | 48 |
| 203 77 240 | 7/7 cm | 240 cm | 11,40 | 48 |
| 203 7 300 | 7/7 cm | 300 cm | 14,20 | 48 |
| 203 7 400 | 7/7 cm | 400 cm | 18,90 | 48 |
| 203 9 080 | 9/9 cm | 80 cm | 6,80 | 55 |
| 203 9 100 | 9/9 cm | 100 cm | 8,40 | 55 |
| 203 9 130 | 9/9 cm | 130 cm | 11,- | 55 |
| 203 9 150 | 9/9 cm | 150 cm | 12,10 | 55 |
| 203 9 190 | 9/9 cm | 200 cm | 15,20 | 55 |
| 203 9 210 | 9/9 cm | 210 cm | 16,30 | 55 |
| 203 9 240 | 9/9 cm | 240 cm | 18,40 | 55 |
| 203 9 300 | 9/9 cm | 300 cm | 22,90 | 55 |
| 203 9 400 | 9/9 cm | 400 cm | 30,45 | 55 |

Pfosten LÄRCH E unbehandelt, Kopfende Pyramidenform (mehr zur Holzart auf Seite 5 / 118!)

Lärche

| Art.-Nr. | Dimension | Länge | Preis in EUR | VE |
|----------|-----------|--------|--------------|----|
| LPS 85 | 9/9 cm | 85 cm | 12,- | 50 |
| LPS 100 | 9/9 cm | 100 cm | 13,90 | 50 |
| LPS 130 | 9/9 cm | 130 cm | 18,90 | 50 |
| LPS 200 | 9/9 cm | 200 cm | 29,90 | 50 |

Leimholzpfosten SIBIRISCHE LÄRCH E

sibirische Lärche

| Art.-Nr. | Dimension | Länge | Preis in EUR | VE |
|----------|-----------|--------|--------------|----|
| LHPS 100 | 9/9 cm | 100 cm | 24,90 | 50 |
| LHPS 130 | 9/9 cm | 130 cm | 32,50 | 50 |
| LHPS 200 | 9/9 cm | 200 cm | 48,50 | 50 |

Pfosten ROBINIE unbehandelt, Kopfende Pyramidenform**

Robinie

| Art.-Nr. | Dimension | Länge | Preis in EUR |
|----------|-----------|--------|--------------|
| RP 100 | 9/9 cm | 100 cm | 39,90 |
| RP 200 | 9/9 cm | 200 cm | 69,90 |

Empfehlung Zubehör: H-Anker 300H9E und Schrauben S 8110 E in Edelstahlausführung (S.113)

Edelstahl rostfrei

Sichtschutzpfosten Aluminium

75/75 mm, Längen: 192,5 + 240 cm Silber eloxiert, inkl. Pfostenkappe und 2 x Nutabdeckung



Pfostenträger mit Schraubplatte

Stahl beschichtet



Montageset

Haltewinkel 50 x 30 mm, inkl. Nutensteine und Schrauben, im 2er Set



| Art.-Nr. | Länge | EUR/Stk. | Art.-Nr. | Dimension | EUR/Stk. | Art.-Nr. | Dimension | EUR/2er Set |
|------------|----------|----------|----------|-------------------|----------|----------|------------|-------------|
| ALU7575192 | 192,5 cm | 75,- | 315 | 17 x 14 x 40,5 cm | 34,90 | 316 | 50 x 30 mm | 8,50 |
| ALU7575240 | 240 cm | 89,- | | | | | | |



Pfostenabdeckungen

| Kugel Holz KDI*/** | | | | |
|-------------------------------------|-----------|--------------|----|--|
| Art.-Nr. | Dimension | Preis in EUR | VE | |
| K 7 | 7/7 cm | 9,50 | 50 | |
| K 10 | 9/9 cm | 12,90 | 50 | |
| Pyramide Holz KDI* | | | | |
| Art.-Nr. | Dimension | Preis in EUR | VE | |
| A 10 | 9/9 cm | 9,50 | 50 | |
| Kugel Metall verzinkt | | | | |
| Art.-Nr. | Dimension | Preis in EUR | VE | |
| K 7 M | 7/7 cm | 10,50 | 50 | |
| K 10 M | 9/9 cm | 11,15 | 50 | |
| Pyramide Metall verzinkt | | | | |
| Art.-Nr. | Dimension | Preis in EUR | VE | |
| A 7 M | 7/7 cm | 5,90 | 50 | |
| A 10 M | 9/9 cm | 6,25 | 50 | |
| Pyramide Aluminium | | | | |
| Art.-Nr. | Dimension | Preis in EUR | VE | |
| A 7 ALU | 7/7 cm | 11,55 | | |
| A 9 ALU | 9/9 cm | 13,50 | | |
| Kegel Aluminium (für runde Pfosten) | | | | |
| Art.-Nr. | Dimension | Preis in EUR | VE | |
| AR 8 ALU | ø 8 cm | 12,- | | |
| AR 10 ALU | ø 10 cm | 14,85 | | |

Rahmen SIBIRISCHE LÄRCH E, unbehandelt

sibirische Lärche

| Art.-Nr. | Dimension | Länge | EUR/Stk. | VE |
|------------|-----------|-------|----------|----|
| LB 4565200 | 45/68 mm | 2 m | 8,95 | 50 |
| LB 4565250 | 45/68 mm | 2,5 m | 11,20 | 50 |
| LB 4565300 | 45/68 mm | 3,0 m | 13,50 | 50 |

Schwellen EICHE 12,5/22,5 cm

sägerauh unbehandelt, 2 Seiten scharfkantig für Treppenstufen, Fundamente, Längen nicht fix gekappt

Eiche

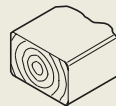

| Art.-Nr. | Länge | EUR/Stk. | VE |
|----------|------------|----------|----|
| SE 2,5 | ca. 2,50 m | 99,- | 35 |

Schwellen LÄRCH E 15/25 cm

sägerauh unbehandelt, 2 Seiten scharfkantig für Treppenstufen, Fundamente

Lärche

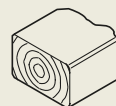

| Art.-Nr. | Länge | EUR/Stk. | VE |
|----------|--------|----------|----|
| SL 3,0 | 3,00 m | 82,- | |
| SL 4,0 | 4,00 m | 109,- | |

* KDI = Hölzer kesseldruckimprägniert chromfrei

** solange der Vorrat reicht

Mehr zu den Holzarten auf Seite 5 & 118!



Edelstahlschraube mit Bohrspitze
Mit Senkfräskopf und Teilgewinde, in Edelstahl inkl. Bit für Verschraubungen im Außenbereich (Verschalungen, Balkone, Terrassen, Zäune).

Verpackungseinheit 150 Stk. bei 4 mm Schrauben.
Verpackungseinheit 100 Stk. bei 5 mm Schrauben.



| Art.-Nr. | Dimension | VPE | Preis in EUR |
|--------------|-------------|----------|--------------|
| FX4x45A2bohr | 4,0 x 45 mm | 150 Stk. | 19,- |
| FX4x50A2bohr | 4,0 x 50 mm | 150 Stk. | 20,- |
| FX4x60A2bohr | 4,0 x 60 mm | 150 Stk. | 23,- |
| FX5x60A2bohr | 5,0 x 60 mm | 100 Stk. | 17,- |
| FX5x80A2bohr | 5,0 x 80 mm | 100 Stk. | 26,- |

Dübel - Multi Monti
für die Befestigung von Pfostenschuhen, verzinkt, 7,5 x 60 mm
> 6 mm im Beton vorbohren und den Dübel einschrauben

| Art.-Nr. | Dimension | EUR/Stk. |
|----------|-------------|----------|
| 119983 | 7,5 x 60 mm | 1,- |



Schwerlastanker mit Mutter und U-Scheibe
in Edelstahl A4, für die Befestigung von Pfostenschuhen und Verankerung von mittleren Lasten auf Beton

| Art.-Nr. | Dimension | EUR/Stk. |
|----------|-----------|----------|
| 119982 | 8 x 75 mm | 2,50 |



Schlossschrauben
mit Mutter, Unterlegscheibe M8 verzinkt



Schraube für Pfostenabdeckungen
3,0 x 20 mm, A2

| Art.-Nr. | Dimension | EUR/Stk. |
|----------|-------------|----------|
| S 3020 | 3,0 x 20 mm | 0,13 |



Pfostenschraube
8 x 40 mm, mit Cut-Spitze / Fräsgewinde / Torx-Aufnahme

| Art.-Nr. | Dimension | EUR/Stk. |
|----------|-----------|----------|
| S 8040 | 8 x 40 mm | 0,70 |



| Art.-Nr. | Dimension | EUR/Stk. |
|------------------------|-------------------------------------|----------|
| S 8090 | 90 mm lang, für 70er Pfostenträger | 0,90 |
| S 8110 | 110 mm lang, für 90er Pfostenträger | 1,20 |
| ⊙ S 8110 E (Edelstahl) | 110 mm lang, für 90er Pfostenträger | 2,55 |

Beschlag für Einflügeltor
Bänder, Kloben, Gartenfalle und Schließer, verstellbar

| Art.-Nr. | EUR |
|----------|------|
| 300 | 39,- |



Beschlag für Zweiflügeltor
Gartenfalle Doppelator Doppelüberwurf verstellbar

| Art.-Nr. | EUR |
|----------|-------|
| 300 A | 119,- |





Aushänge-Beschläge
4 Stk. / Satz, verzinkt

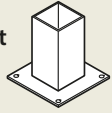

| Art.-Nr. | EUR |
|----------|-------|
| 300 C | 20,50 |

Pfostenschuh zum Aufdübeln, verzinkt



| Art.-Nr. | Dimension | EUR | VE |
|----------|-----------|------|----|
| 300 D7 | 7/7 cm | 6,25 | 50 |
| 300 D9 | 9/9 cm | 7,95 | 50 |

Pfostenschuh zum Aufdübeln, verzinkt
für Zaunhöhen bis 1,50 m empfohlen

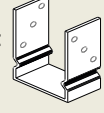

| Art.-Nr. | Dimension | EUR | VE |
|----------|-----------|------|----|
| 300 L7 | 7/7 cm | 5,- | 50 |
| 300 L9 | 9/9 cm | 6,50 | 50 |

Pfostenschuh verstellbar in Breite u. Höhe
Breite verstellbar von 70 - 140 mm, empf. Dübel Multi Monti Art.-Nr. 119983



| Art.-Nr. | EUR |
|----------|-------|
| 300 DV | 38,50 |

U-Pfostenlasche, verzinkt
für Zaunhöhen bis 1,50 m empfohlen

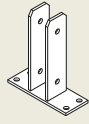

| Art.-Nr. | Dimension | EUR | VE |
|----------|-----------|------|----|
| 300 U7 | 7/7 cm | 6,25 | 50 |
| 300 U9 | 9/9 cm | 7,30 | 50 |

Einschlagstützen verzinkt, rund oder vierkant



| Art.-Nr. | Dimension | EUR | VE |
|----------|-----------|-------|----|
| E 7600 | 7/7 cm | 7,50 | 50 |
| E 9750 | 9/9 cm | 9,90 | 50 |
| ER 8600 | ø 8 cm | 15,80 | - |
| ER 10750 | ø 10 cm | 17,50 | - |

Rolle für Doppelator
ab ca. 1,30 m erforderlich



| Art.-Nr. | EUR |
|----------|-------|
| 310/5 | 19,90 |

Pfosten H-Anker, verzinkt
zum Einbetonieren, 60 cm lang 300 H9E in Edelstahl

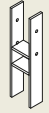

| Art.-Nr. | Dimension | EUR | VE |
|-----------|-----------|-------|----|
| 300 H7 | 7/7 cm | 12,20 | 50 |
| 300 H9 | 9/9 cm | 12,90 | 50 |
| ⊙ 300 H9E | 9/9 cm | 49,90 | 50 |

Edelstahl rostfrei

Sichtschutzwinkel
je 4 Stk. in Folie eingeschweißt



| Art.-Nr. | EUR | VE |
|------------------------|------|-----|
| 300018 (gelb verzinkt) | 3,10 | 100 |
| ⊙ 300018 E | 7,70 | - |

Edelstahl rostfrei

Gummigranulat Streifen
Gummi Granulat Streifen 6 mm dick, 7 cm breit als Unterlage für Unterkonstruktionsrahmen. Näsenschutz, Trittschalldämmung, wasserdurchlässig. Besonders zu empfehlen bei Beton-, Pflasteruntergrund und Flachdachbauten.



| Art.-Nr. | Länge | EUR |
|----------|--------|------|
| 207 GU | 1,25 m | 5,90 |

PALISADEN & PFÄHLE



Palisaden KDI* zylindrisch gefräst, Kopfende gefast

| Länge in cm | Ø 8 cm EUR | Ø 10 cm EUR | Ø 12 cm EUR | Ø 14 cm EUR | Ø 17 cm EUR | Ø 19/20 cm EUR |
|-------------|------------|-------------|-------------|-------------|-------------|----------------|
| 50 | - | 2,35 | 4,- | - | - | - |
| 80 | - | 3,75 | 6,40 | - | - | - |
| 100 | - | 5,50 | 8,- | - | - | - |
| 150 | - | 8,25 | 12,- | - | - | - |
| 200 | - | 11,- | 16,- | - | - | - |
| 250 | - | 13,75 | 20,- | - | - | - |
| 300 | - | 16,50 | 24,- | 35,60 | 52,50 | 66,75 |
| 350 | - | 22,- | 31,50 | - | - | - |
| 400 | 18,50 | 25,50 | 36,- | 47,50 | 70,- | 89,- |
| 500 | 24,- | 32,- | 45,- | 63,25 | 90,- | 115,- |
| VE | 78 | 110 | 72 | 56 | 50 | 50 |

Einbauempfehlung für Palisaden

- Graben ausheben
- 20 cm Kiesschicht einbringen
- Palisaden dicht an dicht einbringen

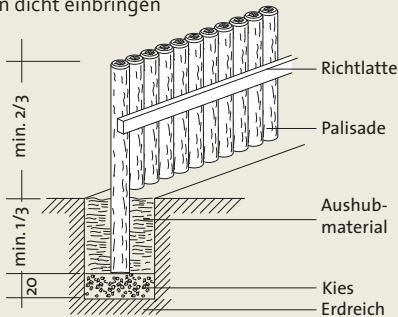

Pfähle in Lärche** mehr zur Holzart Seite 5 / 118!

Empfehlung: Erstanstrich mit Holzgrundieröl

| Länge in cm | Ø 6 cm EUR | Ø 8 cm EUR | Ø 10 cm EUR |
|-------------|--------------|--------------|---------------|
| 125 | - | 5,75 | 8,95 |
| 150 | 3,90 | 6,90 | - |
| 200 | 5,20 | 9,20 | - |
| 250 | 6,50 | - | - |
| VE | 150 | 78 | 55 |

Mehr zur Holzart finden Sie auf Seite 5 / 118!



Pfähle KDI* zylindrisch gefräst, Kopfende gefast

| Länge in cm | Ø 6 cm EUR | Ø 8 cm EUR | Ø 10 cm EUR |
|-------------|------------|------------|-------------|
| 100 | 2,35 | 3,50 | 5,40 |
| 130 | 2,95 | 4,55 | 7,- |
| 150 | 3,40 | 5,25 | 8,10 |
| 180 | 4,05 | 6,30 | 9,70 |
| 200 | 4,50 | 7,- | 10,80 |
| 250 | 5,65 | 8,75 | 13,50 |
| 300 | - | 10,50 | 16,20 |
| VE | 288 | 156 | 110 |

Schneepfähle

zylindrisch gefräst, mit Spitze, Ø 5 cm
3 x gestrichen: schwarz / orange / Anstrich matt

| Länge in cm | EUR | VE |
|-------------|------|-----|
| 150 | 6,30 | 300 |
| 200 | 7,60 | 300 |
| 250 | 9,50 | 300 |

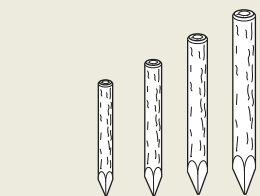

* KDI = Hölzer kesseldruckimprägniert

** begrenzte Verfügbarkeit

Mehr zu den Holzarten auf Seite 5 & 118!

HOCHBEETE & KOMPOSTBEHÄLTER



Empfehlung: Erstanstrich
mit Holzgrundieröl

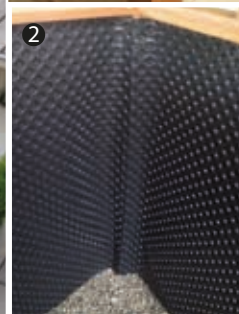

1 Hochbeet aus Lärchenholz naturbelassen, sehr stabile Ausführung, inkl. Montagezubehör Pfosten 90/90 mm, Bretter 27 mm dick, Edelstahlschrauben

| Art.-Nr. | Größe | Höhe | Preis in EUR |
|----------|--------------|-------|--------------|
| 1171000 | 120 x 80 cm | 72 cm | 269,- |
| 1171010 | 160 x 80 cm | 72 cm | 349,- |
| 1171020 | 200 x 100 cm | 72 cm | 399,- |

2 Noppenbahn für Hochbeet

| Art.-Nr. | Beschreibung | Größe | Preis in EUR |
|----------|--|--------------|--------------|
| 1171005 | passend zu Art.-Nr. 1171000 120 x 80 cm | 120 x 80 cm | 15,- |
| 1171015 | passend zu Art.-Nr. 1171010 160 x 80 cm | 160 x 80 cm | 19,90 |
| 1171025 | passend zu Art.-Nr. 1171020 200 x 100 cm | 200 x 100 cm | 30,- |

3 Kompostsilo aus Vollholz 41 133 133
Rahmen 45/65 mm extra stabil, Hölzer KDI*, garantiert leichtes Umsetzen

| Art.-Nr. | Länge x Breite | Höhe | Preis in EUR |
|------------|----------------|--------|--------------|
| 41 100 100 | 100 x 100 cm | 0,85 m | 129,- |
| 41 100 133 | 100 x 133 cm | 0,85 m | 149,- |
| 41 133 133 | 133 x 133 cm | 0,85 m | 169,- |

HOLZSCHUTZ

OutdoorOil



| Art.-Nr. | Farben* | Gebindegröße | Preis in EUR |
|----------|------------|--------------|--------------|
| 136100 | Farblos | 1 l | 24,90 |
| 136101 | | 3 l | 59,- |
| 136110 | Pinie | 1 l | 24,90 |
| 136111 | | 3 l | 59,- |
| 136120 | Reinweiß | 1 l | 24,90 |
| 136121 | | 3 l | 59,- |
| 136130 | Silbergrau | 1 l | 24,90 |
| 136131 | | 3 l | 59,- |
| 136140 | Grau | 1 l | 24,90 |
| 136141 | | 3 l | 59,- |
| 136150 | Teak | 1 l | 24,90 |
| 136151 | | 3 l | 59,- |

Pflege, Schutz & Schönheit für Holzflächen im Außenbereich

- frei von Bioziden oder Konservierungsstoffen
- nach Aushärtung unbedenklich für Mensch, Tier und Pflanzen
- Nachhaltigkeit: auf Basis natürlicher und nachwachsender Rohstoffe
- Wetterschutz: hervorragende UV- und Wetterbeständigkeit
- geprüft nach DIN EN 71-3 (Sicherheitsbestimmungen für Spielwaren)

* Anstrich linke Hälfte 2 x | Anstrich rechte Hälfte 1 x.
Die Farbmuster sind auf Kiefer appliziert.

FREI VON BIOZIDEN & KONSERVIERUNGSSTOFFEN! AUF BASIS NATÜRLICHER & NACHWACHSENDER ROHSTOFFE



Koralan Holzöl Spezial

- Pflegeöl auf Naturöl- und Wasserbasis
- holzschützende Grundierung und dekorativer Wetterschutz in einem Produkt
- zur Erstbeschichtung und Nachpflege von Sichtschutzelementen und Terrassendielen
- schützt Holzoberflächen vor Witterungseinflüssen wie Sonne und Regen
- vorbeugend wirksam gegen Bläue- (gem. EN 152) und Schimmelpilzbefall (gem. EN 15457)
- sehr guter Schutz des Holzes vor Vergrauung
- geprüfte Aufbringmenge: 160-180 ml/m²

Zugelassenes Biozidprodukt gemäß Verordnung (EU) 528/2012
Biozide vorsichtig verwenden – vor Gebrauch stets Etikett + Produktinformationen lesen!

| Art.-Nr. | Gebindegröße | Farbe | Preis in EUR |
|----------|--------------|-----------|--------------|
| 139100 | 750 ml | Eiche | 26,- |
| 139200 | 2,5 l | Eiche | 59,- |
| 139102 | 750 ml | Bangkirai | 26,- |
| 139202 | 2,5 l | Bangkirai | 59,- |
| 139103 | 750 ml | Natur | 26,- |
| 139203 | 2,5 l | Natur | 59,- |



HOLZSCHUTZ



Koralan Vergrauungslasur

Verleiht Holzoberflächen im Außenbereich eine gleichmäßig graue Optik. Eignet sich hervorragend für Holz im Garten, wie z.B. Sichtschutzelemente.

- Feuchtigkeitsregulierend
- kein abblättern
- lasierend auf Naturöl- und Wasserbasis
- wetterbeständig
- mit natürlichen Ölen und Wachsen
- gute Penetration
- leicht zu verarbeiten
- Aufbringmenge: 120-160ml/m²



Koranol Holz Grundieröl

- imprägnierende Grundierung für alle Holzarten im Außenbereich
- Beste Schutzwirkung: vorbeugend wirksam gegen holzerstörende Pilze (Fäulnis) (gem. EN 113), Bläue- (gem. EN 152) und Schimmel (gem. EN 15457)
- Aufbringmenge: 120-140ml/m²
- Verbrauch: pro Anstrich 1 l ausreichend für ca. 10 m²
- gute Penetration
- kein UV-Schutz

Zugelassenes Biozidprodukt gemäß Verordnung (EU) 528/2012
Biozide vorsichtig verwenden – vor Gebrauch stets Etikett + Produktinformationen lesen!

| Art.-Nr. | Gebindegröße | Farbe | Preis in EUR |
|----------|--------------|--------|--------------|
| 139500 | 750 ml | Basalt | 21,- |
| 139501 | 2,5 l | Basalt | 46,50 |
| 139600 | 750 ml | Granit | 21,- |
| 139601 | 2,5 l | Granit | 46,50 |
| 139700 | 750 ml | Quarz | 21,- |
| 139701 | 2,5 l | Quarz | 46,50 |

| Art.-Nr. | Gebindegröße | Preis in EUR |
|----------|--------------|--------------|
| 139300 | 750 ml | 22,50 |
| 139301 | 2,5 l | 46,50 |

Wir empfehlen Ihnen, bei allen Holzarten ohne Imprägnierung einen Erstanstrich mit Holz Grundieröl vorzunehmen.
TIPP Holz Grundieröl ist nach ca. 5-6 Tagen mit wässrigen Lasuren und Ölen überstreichbar. Temperatur in der Aushärtungsphase ≥ 5°.

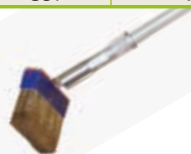

Flächenstreicher

Flächenstreicher 120 x 30 mm, mit Stiel für Bodendielen.

| Art.-Nr. | Dimension | Preis in EUR |
|----------|-------------|--------------|
| 57392 | 120 x 30 mm | 26,50 |



Qualitätspinsel

Qualitätspinsel mit hohem Farbhaltevermögen. Geeignet für alle wasserbasierenden Farben, Lacke und Lasuren – auch für lösemittelhaltige Farben.

| Art.-Nr. | Dimension | Preis in EUR |
|----------|------------|--------------|
| 45123 | 15 x 30 cm | 4,50 |

| Art.-Nr. | Dimension | Preis in EUR |
|----------|---------------|--------------|
| 56370 | Breite 50 mm | 8,- |
| 56399 | Breite 100 mm | 14,- |

Bei der Erstbeschichtung von Nadelhölzern für den Außenbereich empfehlen wir eine Vorbehandlung mit einer holzschützenden Grundierung z. B. Koranol Holz Grundieröl. Erfüllt die Anforderungen nach DIN EN 71-3 („Sicherheit von Spielzeug“) gem. RL 2009/48/EG.

ALLGEMEINE INFORMATIONEN



ALLGEMEINE LIEFER- UND ZAHLUNGSBEDINGUNGEN

- Die Waren sind bei Empfang grundsätzlich bar zu zahlen.
- Die Preise verstehen sich ab Werk. Ist eine Lieferung vereinbart, so erfolgt diese frei Bordsteinkante beim Kunden.
- Alle Preise sind freibleibend. Schriftliche Angebote haben 4 Wochen Gültigkeit.
- Offensichtliche Mängel sind unverzüglich, spätestens innerhalb von 14 Kalendertagen, in jedem Fall aber vor der Verarbeitung oder dem Einbau zu rügen. Wurde über die Ware mit offensichtlichen Mängeln bereits verfügt, ist sie von Reklamationsansprüchen ausgeschlossen. Bei nicht rechtzeitiger Rüge sind Ansprüche ausgeschlossen.
- Konstruktions- oder Formänderungen, Abweichungen im Farbton sowie Änderungen des Lieferumfangs seitens des Herstellers bleiben während der Lieferzeit vorbehalten, sofern diese unter Berücksichtigung der Interessen des Vertragspartners zumutbar sind.
- Wir leisten keinerlei Schadenersatz, auch nicht für Ansprüche, die von unseren gesetzlichen Vertretern, sowie Erfüllungs- und Verrichtungshelfern zu verantworten sind.
- Bei Produkthaftung, Vorsatz oder grober Fahrlässigkeit haften wir nach den gesetzlichen Vorschriften.
- Die gelieferte Ware bleibt bis zur vollständigen Bezahlung unser Eigentum. Wird sie weiterverkauft oder weiterverarbeitet, so tritt der Käufer schon jetzt seine hierdurch entstandenen Forderungen und Rechte bis zur Höhe der noch offen stehenden Beträge an uns ab. Übersicherungen geben wir frei.
- Wird nicht rechtzeitig geliefert, muss eine angemessene Nachfrist gesetzt werden, mind. 14 Tage.
- Holz ist ein Naturprodukt. Die natürliche Bandbreite an Farb- und Strukturunterschieden innerhalb einer Holzart sind natürliche Eigenschaften des Naturproduktes Holz und stellen keinen Reklamationsgrund dar. Gegebenenfalls ist fachgerechter Rat einzuholen.
- Übernimmt der Verkäufer auch den Einbau, die Verlegung oder die Montage von Materialien, so gilt die Verdingungsordnung für Bauleistungen (VOB Teil B und C), in ihrer jeweils gültigen Fassung. Sie ist Bestandteil aller Angebote und Verträge.
- Ein Exemplar der VOB Teil B und C liegt aus und ist einsehbar.

Holz ist ein natürlicher Werkstoff, jedes einzelne Produkt unterscheidet sich in Struktur und Faserverlauf. Die chromfreie Kesseldruckimprägnierung der Kübler Holz-Produkte schützt Ihr Gartenholz vor Pilz- und Insektenbefall. Durch die Holzstrukturen sind Farbunterschiede unvermeidbar und stellen somit keinen Reklamationsgrund dar. Bei Lärchenholz kann auf Grund des hohen Harzgehaltes Harz austreten. Harzaustritte sind kein Reklamationsgrund.

Holz ist ein Naturprodukt. Es „atmet“, das heißt, es kann Feuchtigkeit aufnehmen und an trockenen Tagen diese wieder an die Umgebung abgeben. Auftretende Trockenrisse sind deshalb natürlich und haben keinen Einfluss auf die statische Belastbarkeit. Die Risse sind nicht vermeidbar und somit kein Reklamationsgrund. Durch Einwirken von Regen oder Feuchtigkeit werden natürliche Inhaltsstoffe aus dem Holz ausgewaschen und können zu Verfärbungen führen. Je nach Holzfeuchte können Holzteile unterschiedlich stark „arbeiten“ und es kann zu Veränderungen in den Abmessungen (bis zu 10 %) kommen. Dadurch können gewisse Breitendifferenzen bei Systemdielen auftreten.

Ambiente, Nut- und Federbretter
Bei Verbindungen von Nut-Feder-Elementen (reflektierende Lärmschutzwände, Ambiente) kann es witterungsbedingt zum Quellen und Schwinden des Holzes kommen. Spaltenbildung (Luftzwischenraum) ist dabei ein natürlicher Vorgang und kein Reklamationsgrund.

Lärchenholz
Beim Lärchenholz kann Harz austreten. Trocknen lassen und mit einem Messer entfernen. Bei Lärche ist holzartbedingt ein höherer Astanteil vorhanden. Helles Splintholz gehört zur Optik der Holzart und ist Lärche-typisch. Für unser Lärchenholzsoriment verwenden wir folgende Holzarten: Europäische Lärche, sog. „Japan Lärche“, Douglasie, Sibirsche Lärche (Keine Trennung innerhalb der Sortimentsbereiche möglich). Das Douglasienholz ist im Kern leicht rötlich wie Lärchenholz. Ausserhalb des Kernbereiches ähnelt die Farbe der Douglasie dem Fichten- oder Kiefernholz. Gegen die Verschmutzung empfehlen wir die Behandlung mit Holzpflegeöl. Empfehlung als Erstanstrich Holz Grundieröl. Zur Erhöhung der Lebensdauer empfehlen wir eine Kesseldruckimprägnierung. Mehr zum Lärchenholz auf S. 5.

Robinienholz | Kastanienholz | Eichenholz
Bei Rundhölzern, Pfählen, Halbhölzern, Schwellen, Pfosten, Rahmen, Brettern Balken usw. sind Trockenrisse und Fauläste holzbedingt und somit kein Reklamationsgrund. Keilgezinkte Robinienprodukte sollten vorrangig für nichttragende Anwendungen eingesetzt werden. Eine Verwendung für den tragenden Holzbau im Sinne der DIN 1052 ist nicht möglich. Verfärbungen durch Witterungseinflüsse sind holzartbedingt (z.B. schwarzblaue Verfärbungen durch Eisen-Gerbstoff-Reaktion). Fordern Sie unsere Pflegeanleitung an.

Robinienpfähle | Robinienstämme
Die naturgewachsenen Robinienstämme können erheblich im Durchmesser abweichen. Eine Abweichung um mindestens 30 % ist zu tolerieren. Natürliche Krümmfähigkeit ist geradezu charakteristisch. Wir empfehlen grundsätzlich die Verwendung der geschält und geschliffenen Robinienstämme. Für Anwendungen mit Körperkontakt (Spielgeräte etc.) empfehlen wir die Stämme zusätzlich beim Einbau nachzuschleifen. Bei den gesägten Vierkantpfählen sind Krümmfähigkeit, Splintanteil und Baumkanten zu tolerieren und kein Reklamationsgrund.

Erstanstrich bei Robinienholz, Lärchen-, Kastanien- und Eichenholz
Wir empfehlen Ihnen, bei allen Holzarten ohne Imprägnierung einen Erstanstrich mit Holz Grundieröl vorzunehmen. Das Öl schützt die Hölzer vor Fäulnis und Bläue entsprechend DIN 68800 Teil 3 und Pilzbefall, EN 113 und EN 152.

TIPP Holz Grundieröl ist nach ca. 5-6 Tagen mit wässrigen Lasuren und Ölen überstreichbar. Temperatur in der Aushärtungsphase ≥ 5°.

Kastanien-Naturzaun
Verbindung mit verzinktem Wickeldraht. Durch den Gerbsäureanteil des Holzes, kann es auf dem Draht zu Verfärbungen kommen, die oft mit Rost verwechselt werden. Die Verfärbungen lassen sich abwischen oder verschwinden durch die Witterungseinflüsse von selbst. Auch auf dem Holz kann es durch die Gerbsäure-Metallreaktion zu Verfärbungen und schwarzen Flecken kommen.

Die Köpfe der Zaunstaketen sind bearbeitet, loser Bast möglich. Abstand ca. 7 cm (Naturzaun, Abstand kann teilweise erheblich abweichen).

EPDM Dachbahn
Eine Verwendung der EPDM Dachbahn aus der KUBUS FLEX Serie nach DIN 18531 ist nicht möglich. Es handelt sich um eine Sonderkonstruktion ohne Gefälle. Sollten Sie eine Verwendung nach DIN 18531 anstreben, wird ein Gefälle von mindestens 2 % nach K1 benötigt.
Wenden Sie sich an Ihren Fachhändler oder an unser Team.

Trockenrisse Robinie Rundholz

Schaukel / Pfähle / Stämme



Bläuepilz bei Robinienholz

Bläuepilze gehören zu der Gruppe der holzverfärbenden Pilze. Sie beeinträchtigen das Aussehen des Holzes durch Verfärbung, ein Abbau und ein damit einhergehender Festigkeitsverlust des Holzes erfolgt dagegen nicht.



Wir empfehlen vor dem Einbau des Holzes eine Behandlung mit Holz Grundieröl.

Robinienstamm



Naturholzschwelle mit Rissen

Endrisse bei Robinienholz sind kein Reklamationsgrund



Lärche - Splintholz



Trockenrisse bei Kanthölzern



Charakteristische Eigenschaften
bei Sitzgruppen aus Balken + Rahmen
z.B. Alpenland | Tantum | Parkbänke u. Tische



Trockenrisse bei Palisaden/ Stämmen / Lärchenpfählen



Robinie - keilgezinkt



Holz mit Ästen



Verwendungshinweise für Wolmanit® CX behandeltes Holz
- Wolmanit® CX behandeltes Holz enthält Kupferhydroxidcarbonat, Kupfer-HDO und Borsäure zum vorbeugenden Schutz gegen holzerstörende Pilze und Insekten
- Zur Anwendung im Freien mit und ohne Erdkontakt (Gebrauchsklassen 3 und 4 nach DIN EN 335)
- Wolmanit® CX behandeltes Holz nur in Bereichen ohne direkten Kontakt mit Lebens- und Futtermitteln verwenden
- Bei der Bearbeitung des behandelten Holzes (Sägen oder Schleifen) sind die gesetzlichen Grenzwerte für Holzstaub einzuhalten (siehe auch TRGS 553 „Holzstaub“)
*eingetragenes Warenzeichen der Dr. Wolman GmbH, www.wolman.de

ROBINIENHOLZMÖBEL – SIE KAUFEN EIN STÜCK NATUR

Unsere Gartenmöbel werden aus hochwertigen europäischen Robinienholz hergestellt. Die hohe natürliche Dauerhaftigkeit, sowie die handwerkliche Verarbeitung garantieren eine besondere Qualität.

Vergessen Sie bitte nicht!

Holz ist ein Naturprodukt. Es arbeitet und reagiert auf die unterschiedlichen Witterungsverhältnisse. Für holztypische Eigenschaften, die durch direkte Witterungseinflüsse noch verstärkt werden übernehmen wir keine Gewährleistung. Reklamationen, welche nachfolgende Punkte betreffen können wir daher nicht anerkennen.

Diese materialbedingten Eigenschaften des gewachsenen Holzes lassen sich trotz sorgfältiger Materialauswahl und Bearbeitung nicht gänzlich vermeiden.

Rissbildung

Trockenrisse auf der Oberfläche, Hirnholzrisse an Brettenden, Risse um Befestigungsmittel, sowie Risse in Ästen und im Astbereich.

Bewegung

Verdrehungen, Krümmungen, Harzfluss, sowie Aufstehen von Holzfasern.

Oberfläche/Farbunterschiede

Die UV-Strahlung im Sonnenlicht führt zur Vergrauung der Holzoberfläche. Die Bildung von Wasserflecken lässt sich je nach Standort und Lagerung nicht gänzlich vermeiden.

Holzverfärbende Pilze, sowie Eisenerbstoffreaktionen können zu grau/blau bis schwarzen Verfärbungen auf dem Holz führen.

Eine Garantie übernehmen wir innerhalb der gesetzlichen Gewährleistungsfrist auf Fabrikations- und Konstruktionsfehler.

Alle weiteren Mängel werden von der Garantie ausgeschlossen.

Pflegehinweise:

Damit Sie lange Jahre Freude an Ihren Möbeln haben, empfehlen wir, diese nach Gebrauch schräg zu stellen und mit einer Abdeckplane zu schützen. Passende Abdeckplanen finden Sie in unserem Katalog.

Offenporige, wasserabweisende Anstriche auf Ölbasis schützen das Holz gegen Austrocknung, Rissbildung und Verschmutzung. Ein farbloses Öl bietet keinen Schutz vor UV-Licht – die Oberfläche vergraut. Ein Vergrauen lässt sich mit pigmentiertem Öl temporär begrenzen. Wir empfehlen jährlich mehrmals, mindestens aber 1-2 mal eine Pflege mit einem hochwertigen Holzpflegeöl.

Pflegehinweise für Edelstahl:

Wie die meisten Legierungen können auch qualitativ hochwertige Legierungen unter bestimmten Bedingungen korrodieren. Edelstahl-Produkte können nicht als völlig wartungsfrei angesehen werden. Auf der Edelstahloberfläche können Flecken, Verfärbungen und Schmutzstellen entstehen. Zur Erzielung eines maximalen Korrosionsschutzes bzw. Korrosionsbeständigkeit der Oberfläche, muss Edelstahl sauber gehalten werden.

Pflegehinweis:

Edelstahlmöbel sollten mit warmen Wasser und einer milden Seife/Reinigungsmittel alle 30 Tage gereinigt werden.

Flecken, Verfärbungen und Schmutzstellen mit einem Schwamm säubern und anschließend mit klarem Wasser nachspülen. Danach den Edelstahl mit einem weichen Tuch trocken reiben und mit einer sanften Edelstahl-Politur behandeln.





Holzwerk KÜBLER GmbH

D-88279 Amtzell-Geiselharz

T +49 (0)7520 9565-0

F +49 (0)7520 9565-40

info@kuebler-holz.de

www.holzimgarten.de

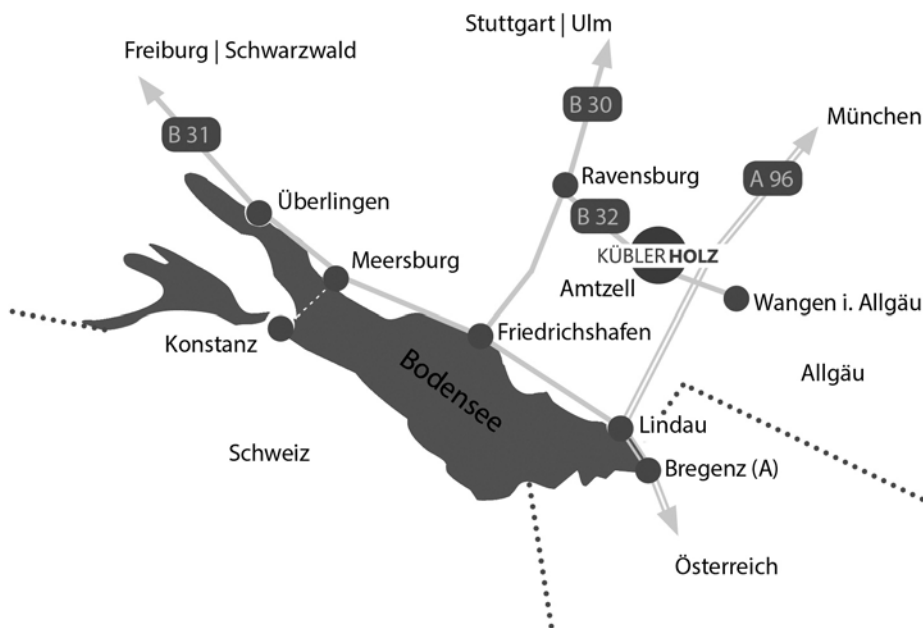

Preise inkl. 19% MwSt.

www.holzimgarten.de